



# Dachzelt Victoria Roof Top Tent Victoria

900634



**DE** – BENUTZERHANDBUCH  
**EN** – USER'S INSTRUCTION  
**IT** – MANUALE D'ISTRUZIONI  
**ES** – MANUAL DEL USUARIO  
**FR** – MANUEL D'UTILISATION  
**FI** – KÄYTTÖOHJE  
**DK** – BRUGERHÅNDBOG  
**SE** – ANVÄNDARMANUAL

## DE INHALT

EN	1. GARANTIE .....	2
	2. MERKMALE UND ANWENDUNG.....	3
IT	3. MATERIAL UND SPEZIFIKATION.....	3
ES	4. HAUPTTEILE.....	3
	5. ANBAUTEILE UND WERKZEUG .....	4
FR	6. INSTALLATIONSSCHEMA.....	4
FI	7. INSTALLATIONSSCHRITTE .....	6
	8. BETRIEB .....	7
DK	9. PFLEGE .....	9
SE	10. ACHTUNG.....	9

**Herzlichen Glückwunsch zum Kauf Ihres Outdoor-Dachzelts. Dieses Blatt enthält alle Informationen, die Sie benötigen, um den größtmöglichen Nutzen aus Ihrem Zelt zu ziehen. Bei richtiger Pflege wird Ihr Zelt Ihnen viele Jahre lang problemloses Camping ermöglichen.**

### 1. GARANTIE

Die Garantiezeit beträgt 36 Monate. Reimo behält sich das Recht vor, eventuelle Mängel zu beheben. Die Garantie ist ausgeschlossen für alle Schäden, die durch unsachgemäßen Gebrauch oder unsachgemäße Handhabung entstehen.

Haftungsbeschränkungen:

In keinem Fall haftet Reimo für Begleit-, Folge- oder mittelbare Schäden, Kosten, Aufwendungen, entgangene Leistungen oder entgangenen Gewinn. Der angegebene Verkaufspreis des Produkts stellt den Gegenwert der Haftungsbeschränkungen von Reimo dar.

## 2. MERKMALE UND ANWENDUNG

- Dieses Autodachzelt ist ein auf dem Autodach installiertes Zelt, das sich sehr leicht öffnen und schließen lässt. Sie können Ihre Outdoor-Camping-Leben auch bei schlechten Bedingungen wie z.B. schlammigem und unebenem Boden, an regnerischen Tagen usw. genießen.
- Modulares und leichtes Design für bequeme Bedienung und Installation.
- Die Belastbarkeit des Bettgestells beträgt nicht mehr als 250 kg, die der Teleskopleiter nicht mehr als 150 kg, und das Zelt ist für kleinere Auto- und SUV-Modelle geeignet.

## 3. MATERIAL UND SPEZIFIKATION

### Hauptmaterial:

Rahmen: Aluminium

Leiter: Aluminium

Zelt: wasserdichtes Tuch

Geschlossene Größe: 130 (L) x 105 (B) x 32 (H) cm

Offene Größe: 221 (L) x 130 (B) x 102 (H) cm

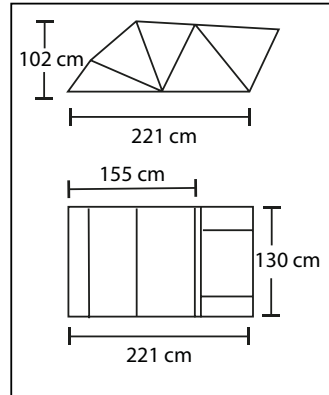

## 4. HAUPTTEILE

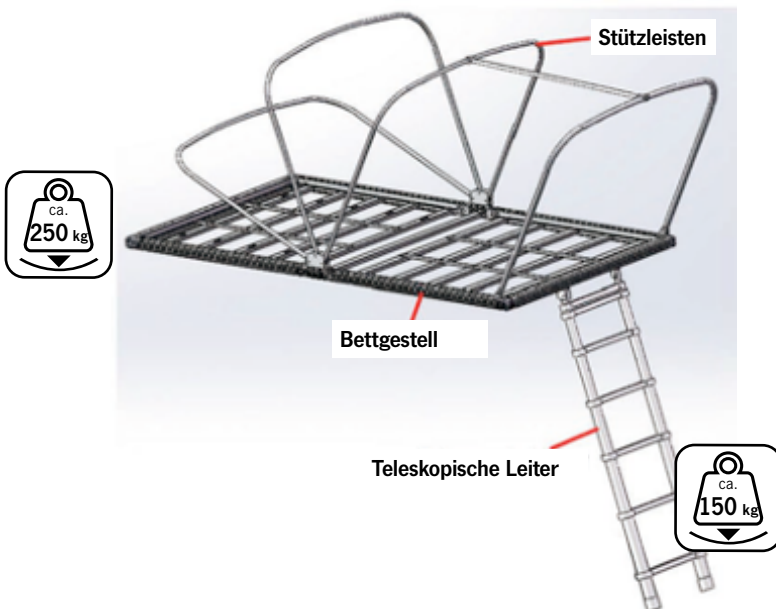

## 5. ANBAUTEILE UND WERKZEUG

U-förmige Befestigungsplatte  
(4 Stück)

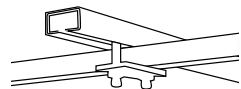

M 8 x 50 Schraube, Sechskantkopf  
Glatte Unterscheibe

8 Stück  
pro Stück



Federscheibe

M 8 x 30 Schraube, Sechskantkopf  
Glatte Unterscheibe

8 Stück  
pro Stück



Federscheibe

Selbstsichernde Mutter  
M8 (10 Stück)



Einsatz mit Federkugel  
(4 Stück)



M 8 x 12 Schraube,  
Innensechskant  
(4 Stück)



30 x 30 Kunst-  
stoffkappe (4 Stück)



Leiste (4 Stück)



Ratschenschlüssel 13 mm  
(1 Stück)



Sechskantschlüssel  
(Inbusschlüssel) 6 mm (1 Stück)



## 6. INSTALLATIONSCHEMA

- Das Installationschema für den SUV mit Original-Dachträger, und der Abstand zwischen dem Träger und dem Autodach ist größer als 3 cm.



Unteres  
Verbindungsrohr  
Dachträger

U-förmige  
Befestigungsplatte  
Bettgestell

(Ansicht von unten)

- 2) Der Installationsplan für die anderen als die oben genannten. Bitte beachten Sie, dass Sie einen geeigneten Dachträger benötigen und auf dem Autodach montieren müssen, bevor Sie das Zelt installieren.

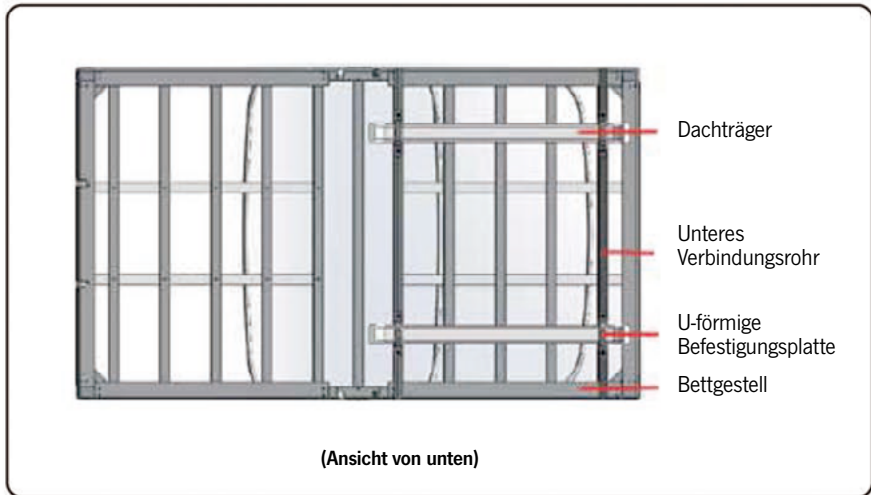

### HINWEIS: UNTEN 3 TYPEN VON EMPFOHLENE DACHTRÄGERN



- A) Für das Auto mit kleinem Gepäckträger, befestigt auf dem Gepäckträger.



- B) Für das Auto mit Dachrinne, die an der Rinne befestigt wird.



- C) Andere, die am Türrahmen befestigt sind.

## 7. INSTALLATIONSSCHRITTE

**Für die Montage werden 2 Personen benötigt.**



1) Bitte überprüfen Sie, ob es optionale Träger auf dem Autodach gibt und der Abstand zwischen dem Träger und dem Autodach größer als 3 cm ist. Andernfalls benötigen Sie geeignete Dachträger und montieren diese zuerst.



2) Lösen Sie die Schrauben entsprechend der Richtung und Größe des Dachträgers und stellen Sie die Richtung und den Abstand der beiden Verbindungsrohre ein und ziehen Sie die Schrauben fest. Dann tragen Sie das Zelt auf das Autodach.



3) Bringen Sie das Zelt in die richtige Position auf dem Autodach. (Vergewissern Sie sich, dass sich die Kofferraumklappe öffnen lässt)



Ratschenschlüssel

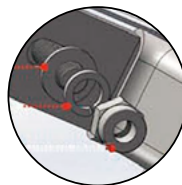

M8 Flachdichtung  
M8 Federscheibe  
Selbstsichernde Mutter M8

4) Schieben Sie die M8x50-Schrauben in die entsprechende Position am Ende des Verbindungsrohrs, 2 Stück an jedem Ende.

Bitte beachten: wenn der Abstand zwischen Dachträger und Autodach weniger als 4 cm beträgt, werden die kurzen Schrauben M8x30 anstelle der langen Schrauben M8x50 verwendet.

5) Führen Sie die Schrauben in der richtigen Reihenfolge durch das Loch der U-förmigen Befestigungsplatte, die Unterlegscheibe und die Federscheibe und ziehen Sie die selbstsichernde Mutter M8 mit einem Ratschenschlüssel an. Bitte beachten Sie, dass insgesamt 4 Stück U-förmige Befestigungsplatten angebracht werden müssen.

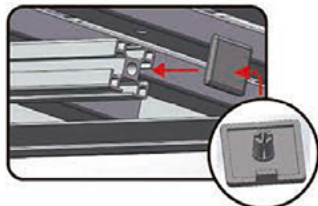

6) Stecken Sie die Kunststoffkappe (30x30 cm) in das Ende der Verbindungsschläuche.

## 8. BEDIENUNG

DE

EN

IT

ES

FR

FI

DK

SE

### Öffnen:

- 1) Nehmen Sie die Abdeckhaube ab und lösen Sie alle Befestigungen am Zelt



- 2) Halten Sie die untersten Stufen der Leiter fest - dann ziehen Sie die Leiter heraus, um das Zelt vollständig zu öffnen



- 3) Spannen Sie die Stange im Eingang, um das Vordach zu fixieren.



- 4) Stellen Sie die Leiter auf eine geeignete Höhe ein. Bei der Benutzung muss die Leiter in einem Winkel von 75 Grad stehen.

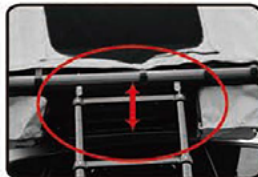

### Schließen:

- 5) Vergewissern Sie sich vor dem Schließen, sich nichts mehr im Zelt befindet.
- 6) Drücken und halten Sie den Knopf am unteren Ende der Leiter und klappen Sie sie hoch
- 7) Nach dem Schließen ziehen Sie die wasserfeste Abdeckhaube über und haken ihn um den Bettrahmen herum ein.



8) Ansichten:

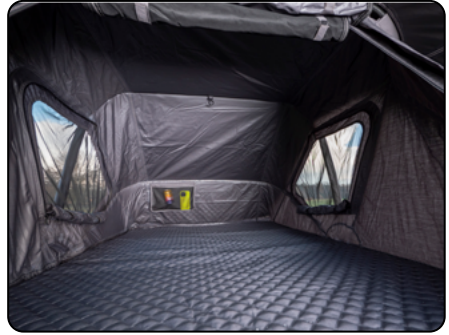

Innenansicht



Vorderansicht



Ansicht von unten



Seitenansicht



Rückansicht



## 9. PFLEGE

bitte trocknen Sie das Zelt, nachdem es nass geworden ist.

### 10. ACHTUNG

- 01) Lassen Sie die Zeltfenster beim Falten offen.
- 02) Vergewissern Sie sich, dass sich nichts im Zelt befindet, bevor Sie es zusammenfalten, z. B. Schlafsack, Kopfkissen usw.
- 03) Legen Sie keine Gegenstände auf das Zeltdach, wenn das Zelt auf dem Autodach installiert ist - egal, ob es benutzt wird oder nicht
- 04) Benutzen Sie ein feuchtes Tuch, um das Zelt zu reinigen.
- 05) Bitte überprüfen Sie nach der Montage und vor der Fahrt immer, ob die Muttern, die den Betrahmen mit dem Dachträger verbinden, fest angezogen sind
- 06) Machen Sie keine heftigen Bewegungen im Zelt.
- 07) Die wasserdichte Abdeckung muss während der Fahrt über das Zelt gezogen werden
- 08) Bevor Sie die Leiter benutzen, vergewissern Sie sich, dass alle Läufe fest sind und die ausgefahrenen Teile fest verriegelt sind. Prüfen Sie vor der Benutzung alle Teile auf ihre Funktionstüchtigkeit. Verwenden Sie keine beschädigten, abgenutzten oder chemisch geätzten Leitern.
- 09) Stellen Sie die Leiter auf festen Boden. Lassen Sie ihn nicht auf einem Bein stehen. Stellen Sie die Leiter nicht auf instabilen Boden, der mit Schlamm, Eis oder Schnee bedeckt ist, ohne jegliche Antirutsch-Vorrichtung.
- 10) Bevor Sie die Leiter besteigen, vergewissern Sie sich bitte, dass die Querstreben verriegelt sind, und strecken Sie Ihren Körper nicht weit weg. Andernfalls werden Sie das Gleichgewicht verlieren. Stellen Sie sich beim Auf- und Absteigen mit dem Gesicht zur Leiter und halten Sie die Leiter mit den Händen fest. Verteilen Sie Ihr Körpergewicht auf die Mitte der Stufen. Klettern Sie nicht nur auf einer Seite. Das Springen von Leitern ist nicht erlaubt.
- 11) Ziehen Sie die obere Traverse nur dann heraus, wenn die Leiter vollständig ausgezogen ist, da sie sonst herunterfallen kann. Drücken Sie während des Betriebs nicht auf den Schalter, um Verletzungen zu vermeiden.
- 12) Stellen Sie sicher, dass die Leiter sauber ist. Schützen Sie sie vor Fett, Schmutz, Schnee, Farbe und Chemikalien.
- 13) Führen Sie keine vorübergehenden Wartungsarbeiten an der Leiter durch, um Teile nicht zu beschädigen.
- 14) Der Betrahmen und die Leiter sind elektrisch leitend, halten Sie sich von allen stromführenden Teilen fern.
- 15) Die Leiter muss während der Benutzung einen Winkel von 75 Grad zwischen dem Boden und der Leiter bilden.
- 16) Um die Kinder zu schützen, lassen Sie die Leiter nicht unbeaufsichtigt stehen.
- 17) Beim Zusammenziehen fassen Sie die Leiterstange mit einer Hand und drücken den linken und rechten Schalter der untersten Querstrebe. Klappen Sie die Leiter nacheinander und langsam nach unten. Vorsicht, um Handverletzungen zu vermeiden!
- 18) Um die Leiter zu verlängern, müssen Sie nacheinander Stufen von unten nach oben herausziehen und jede Stufe sorgfältig verriegeln.
- 19) Vergewissern Sie sich vor dem Ausfahren der Leiter, dass der Boden eben ist. Um die Höhe zu verringern, klappen Sie die Leiter bitte erst zusammen und fahren Sie sie dann wieder auf die gewünschte Höhe aus.
- 20) Bei starkem Wind dürfen Sie das Zelt und die Leiter nicht benutzen.
- 21) Die Leiter ist so konstruiert, dass sie nur von einer Person benutzt werden kann. Die maximale Belastung beträgt 150 kg.

DE

EN

IT

ES

FR

FI

DK

SE

## DE CONTENTS

EN

IT

ES

FR

FI

DK

SE

1. WARRANTY .....	10
2. CHARACTERISTICS AND APPLICATION.....	11
3. MATERIAL & SPECIFICATION.....	11
4. MAIN PARTS .....	11
5. ATTACHED PARTS AND TOOL .....	12
6. INSTALLATION DIAGRAMM .....	12
7. INSTALLATION STEPS.....	14
8. OPERATION .....	15
9. MAINTENANCE .....	17
10. ATTENTION.....	17

**Congratulations on purchasing your outdoor rooftop tent. This leaf includes all the information that you require to obtain the maximum enjoyment and benefit from your tent. Given proper care your tent will give you many years of trouble free camping.**

### 1. WARRANTY

The warranty period is 36 months. Reimo reserves the right to rectify eventual defaults. The guarantee is excluded for all damages caused by faulty use or improper handling.

Liability limitations:

In no case Reimo will be reliable for collateral-, secondary- or indirect damages, costs, expenditure, missed benefits or missed earnings. The indicated sales price of the product is representing the equivalent value of Reimo's liability limitations.

## 2. CHARACTERISTICS AND APPLICATION

- This car roof tent is a tent installed on the car roof which is very easy to open and close. You can enjoy your outdoor camping life in bad environment such as muddy and bumpy ground, the rainy day and so on.
- Modular and lightweight design to convenient operation and installation.
- The load bearing of the bed frame is not more than 250kg, the telescopic ladder not more than 150kg, and the tent suitable for smaller car and SUV models.

## 3. MATERIAL & SPECIFICATION

### Main material:

Frame: Aluminium

Ladder: Aluminium

Tent: waterproof cloth

Closed size: 130 (L) x 105 (W) x 32 (H) cm

Open size: 221 (L) x 130 (W) x 102 (H) cm

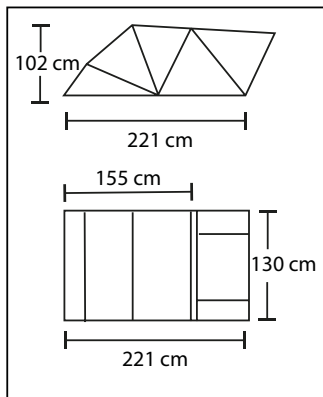

## 4. MAIN PARTS

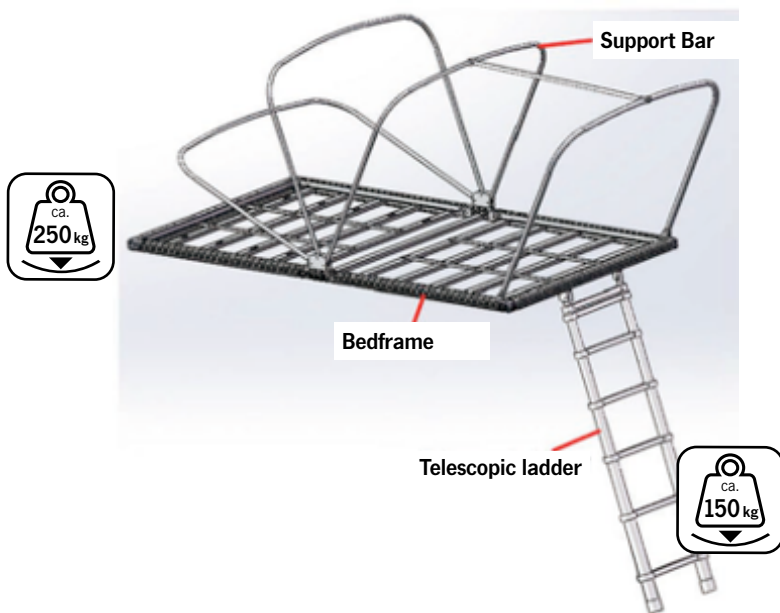

DE 5. ATTACHED PARTS AND TOOL

EN  
IT  
ES  
FR  
FI  
DK  
SE

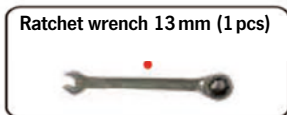
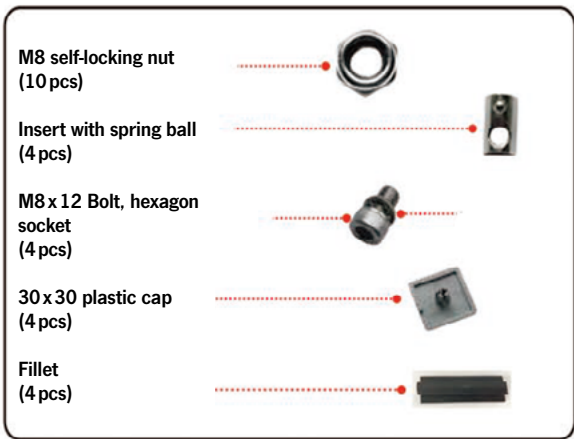
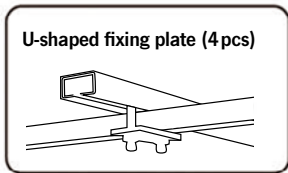

6. INSTALLATION DIAGRAMM

1. The installation diagram for the SUV with original roof rack, and the distance between the rack and the car top is bigger than 3 cm.

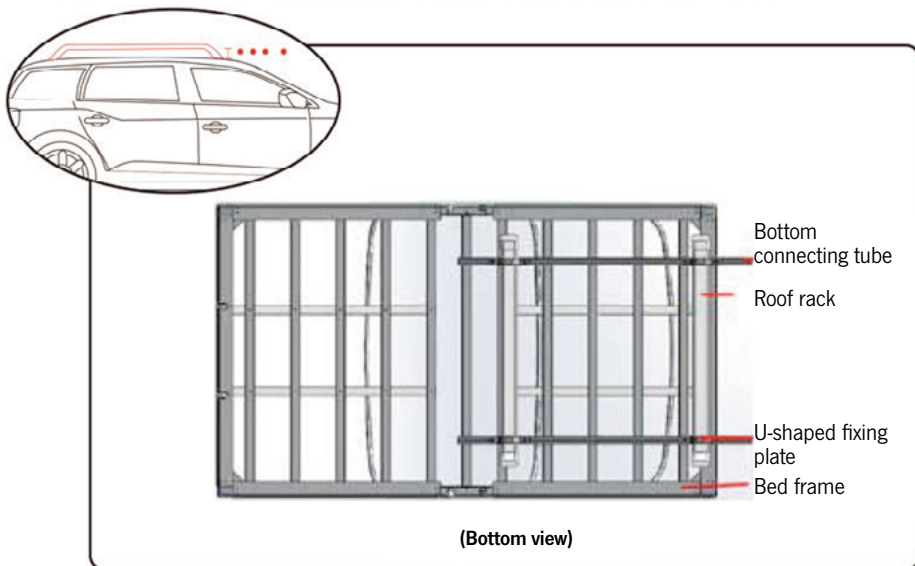

2) The installation diagram for the other than the above. Please be noted that you need to get a set of suitable roof rack and install it on the car roof before install the tent.

DE

EN

IT

ES

FR

FI

DK

SE

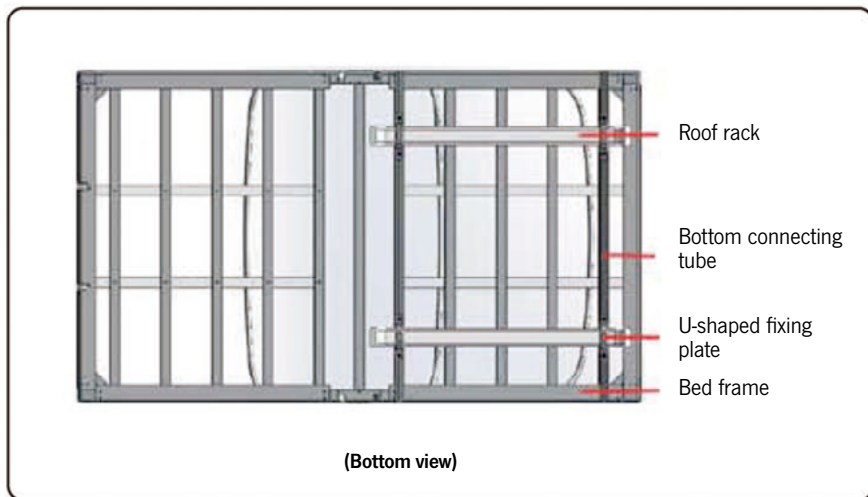

**NOTE: BELOW 3 TYPES OF ROOF RACK RECOMMENDED**



→ A) For the car with small rack, fixed on the rack.



→ B) For the car with groove on the roof, fixed on the groove.



→ C) Others, fixed on the door frame.

DE  
EN  
IT  
ES  
FR  
FI  
DK  
SE

## 7. INSTALLATION STEPS

**2 people are needed for the assembly.**



1) Please check if there are optional racks on car roof and the distance between the rack and the car roof is bigger than 3cm. Otherwise you need suitable roof racks and mount them first.



2) Loosen the screws according to the direction and size of the roof rack and adjust the direction and distance of the two connecting-tubes and tighten the screws. Then carry the tent onto the car roof.



3) Adjust the tent to appropriate position on the car roof. (Make sure the trunk door can be opened.)

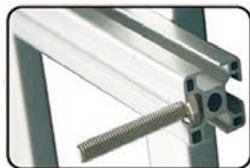

4) Slide the M8x50 bolts to appropriate position from the end of the connection tube, 2pcs at each end.

Please be noted, when the distance between roof rack and car roof is less than 4cm, the short bolts M8x30 will be used instead of the long bolts M8x50.



5) Pass the bolts through the hole of the U-shaped fixing plate, flat washer then spring washer in proper order, then tighten the M8 self-locking nut using a ratchet wrench. Please be noted total 4 pcs U-shaped fixing plates need to be fixed.

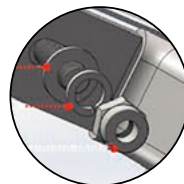

M8 Flat gasket  
M8 Spring washer  
M8 self-locking nut

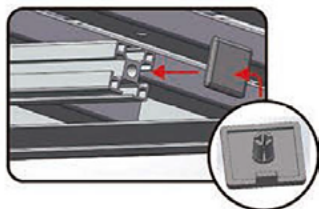

6) Insert the plastic cap (30x30 cm) into the end of the connecting tubes.

## 8. OPERATION

DE  
EN  
IT  
ES  
FR  
FI  
DK  
SE

### Unfolding method:

- 1) Take off the cover and loosen all fixations at the tent



- 2) hold the lowest steps of the ladder - then pull out the ladder to open the tent completely



- 3) Tension the rod in the entrance to fix the canopy.



- 4) Adjust the ladder to a suitable height. When in use the ladder must be at an angle of 75 degrees.

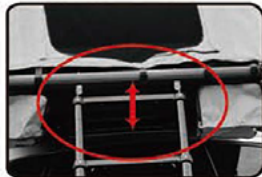

### Folding method:

- 5) Make sure nothing is inside before folding
- 6) Press and hold the button of the bottom of the ladder and fold it up



- 7) After folding, pull over the waterproof cover and hook it in around the bedframe.

8) Views:



Inside view



Front view



Bottom view



Side view



Rear view



## 9. MAINTENANCE

please dry the tent after it is wet.

## 10. ATTENTION

- 01) Keep the tent windows open when folding.
- 02) Make sure nothing in the tent before folding, such as sleepy bag, pillow, etc.
- 03) Don't put anything onto the top of the tent when the tent installed on car top - weather in use or not
- 04) Using wet cloth to clean the tent.
- 05) Please double check always after installation and before driving if the nuts that lock the bed frame together with roof rack are tightened
- 06) Don't do violent exercise inside the tent.
- 07) The waterproof cover must be pulled over tent while driving
- 08) Before using the ladder, make sure that all rounds are firm and the extended parts are locked fast. Check all parts in good working condition before using. Do not use damaged, worn-out, chemically-etched ladder.
- 09) Set the ladder on firm ground. Do not let it stand on one leg. Do not set it on unsteady ground which has gunge, ice or snow on it, without any anti-skid device.
- 10) Before climbing the ladder, please make sure the crosspieces are locked, please don't reach out your body far away. Otherwise, you will lose your balance. Face the ladder while climbing up and down, hold firmly the ladder with hands. Distribute your body weight on the middle of the rounds. Do not climb on single side. Jumping from ladder is not allowed.
- 11) Do not pull out the top crosspiece unless the ladder is fully extended, or it may fall. Do not press the any contract switch when in use to avoid injury to person.
- 12) Make sure the ladder is clean. Keep it from grease, dirt, snow, paint and chemicals.
- 13) Do not conduct any temporary maintenance on ladder to damage parts.
- 14) The bedframe and the ladder are all electric conductors, keep away from any live parts.
- 15) The ladder must be at an angle of 75 degrees between the floor and ladder when in use.
- 16) To provide children with protection, do not leave the ladder stand alone without any attention.
- 17) When contracting, grasp the ladder rod by one hand, and press the left and right switches of the lowest crosspieces. Do collapse the ladder down-top sequentially and slowly. Caution to avoid hand injuries!
- 18) To extend the ladder, you need to pull out rounds bottom-up sequentially and lock each round carefully.
- 19) Before extending the ladder, make sure the ground is flat. To reduce the height, please collapse the ladder first, and then extend it again to the height you want.
- 20) You are not allowed to use the tent and ladder in strong wind weather.
- 21) The design of the ladder only permit one person to use it and max loading is 150 kg.

DE

EN

IT

ES

FR

FI

DK

SE

DE	<b>CONTENUTO</b>	
EN	1. GARANZIA.....	18
IT	2. CARATTERISTICHE E APPLICAZIONE.....	19
ES	3. MATERIALE E SPECIFICHE.....	19
FR	4. PARTI PRINCIPALI.....	19
FI	5. PARTI E STRUMENTI ALLEGATI.....	20
DK	6. DIAGRAMMA DI INSTALLAZIONE.....	20
SE	7. FASI DI INSTALLAZIONE.....	22
	8. OPERAZIONE.....	23
	9. MANUTENZIONE.....	25
	10. ATTENZIONE.....	25

**Congratulazioni per aver acquistato la vostra tenda da tetto per esterni. Questo foglio contiene tutte le informazioni necessarie per ottenere il massimo piacere e beneficio dalla vostra tenda. Se curata adeguatamente, la tenda vi regalerà molti anni di campeggio senza problemi.**

## **1. GARANZIA**

Il periodo di garanzia è di 36 mesi. Reimo si riserva il diritto di correggere eventuali inadempienze. La garanzia è esclusa per tutti i danni causati da un uso errato o da una manipolazione impropria.

Limitazioni di responsabilità:

In nessun caso Reimo sarà affidabile per danni collaterali, secondari o indiretti, costi, spese, mancate prestazioni o mancati guadagni. Il prezzo di vendita del prodotto indicato rappresenta il valore equivalente delle limitazioni di responsabilità di Reimo.

## 2. CARATTERISTICHE E APPLICAZIONE

- Questa tenda da tetto per auto è una tenda installata sul tetto dell'auto, molto facile da aprire e chiudere. Potete godervi la vostra vita da campeggio all'aperto anche in ambienti difficili, come terreni fangosi e accidentati, giornate di pioggia e così via.
- Design modulare e leggero per facilitare il funzionamento e l'installazione.
- La portata del telaio del letto non supera i 250 kg, la scala telescopica non supera i 150 kg e la tenda è adatta a modelli di auto e SUV di piccole dimensioni.

## 3. MATERIALE E SPECIFICHE

### Materiale principale:

Telaio: Alluminio

Scala: Alluminio

Tenda: telo impermeabile

Dimensioni chiuse: 130 (L) x 105 (L) x 32 (H) cm

Dimensioni aperte: 221 (L) x 130 (L) x 102 (H) cm

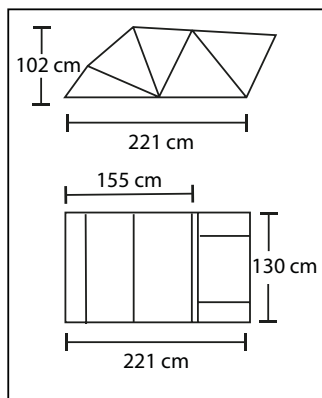

## 4. PARTI PRINCIPALI

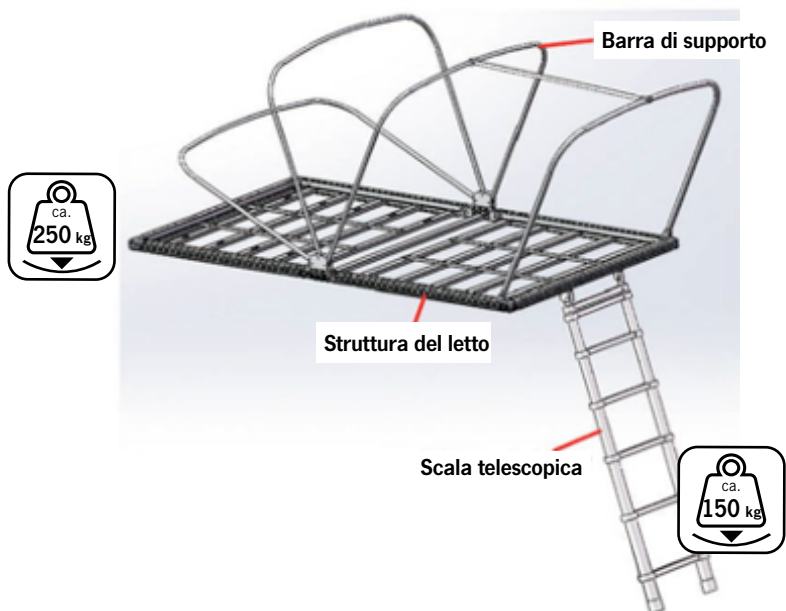

DE 5. PARTI E STRUMENTI ALLEGATI

EN

IT

ES

FR

FI

DK

SE

Piastra di fissaggio a U (4 pezzi)

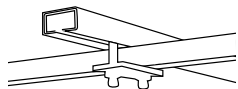

M8x50 Bullone, testa esagonale

Rondella piana

8 pezzi ciascuno



Rondella elastica

M 8 x 30 Bullone, testa esagonale

Rondella piana

8 pezzi ciascuno



Rondella elastica

Dado autobloccante M8 (10 pezzi)



Insero con sfera a molla (4 pezzi)



M8 x 12 Bullone, esagono incassato (4 pz.)



tappo in plastica 30 x 30 (4 pezzi)



Filetto (4 pezzi)



Chiave a cricchetto 13 mm (1 pz.)



Chiave a barra esagonale (chiave a brugola) 6 mm (1 pz.)

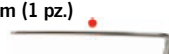

6. DIAGRAMMA DI INSTALLAZIONE

1. Lo schema di installazione si riferisce ai SUV con portapacchi originale e la distanza tra il portapacchi e la capote dell'auto è superiore a 3 cm.

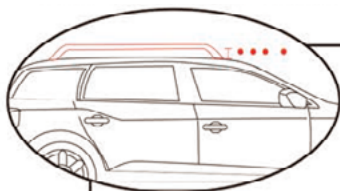

Tubo di collegamento inferiore

Portapacchi

Piastra di fissaggio a U

Struttura del letto

(Vista dal basso)

- 2) Lo schema di installazione del sistema diverso da quello sopra indicato. Si prega di notare che è necessario procurarsi un set di portapacchi adatto e installarlo sul tetto dell'auto prima di installare la tenda.

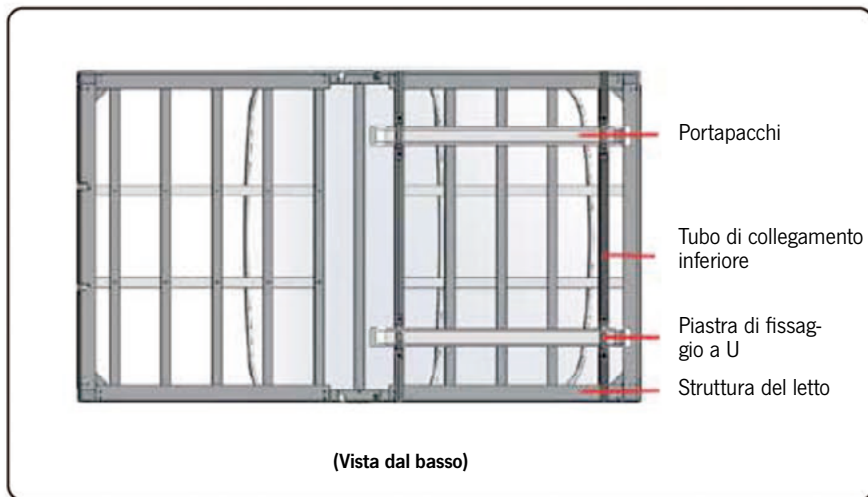

**NOTA: SI CONSIGLIANO 3 TIPI DI PORTAPACCHI**



- A) Per le auto con portapacchi piccoli, da fissare sul portapacchi.



- B) Per le auto con scanalatura sul tetto, fissare sulla scanalatura.



- C) Altri, fissati sul telaio della porta.

## DE 7. FASI DI INSTALLAZIONE

EN Per il montaggio sono necessarie 2 persone.

IT

ES

FR

FI

DK

SE



1) Verificare se sul tetto dell'auto sono presenti portapacchi opzionali e se la distanza tra il portapacchi e il tetto dell'auto è superiore a 3 cm. In caso contrario, è necessario disporre di portapacchi adeguati e montarli prima.



2) Allentare le viti in base alla direzione e alle dimensioni del portapacchi, regolare la direzione e la distanza dei due tubi di collegamento e serrare le viti. Trasportare quindi la tenda sul tetto dell'auto.



3) Regolare la tenda nella posizione appropriata sul tetto dell'auto. (Assicurarsi che lo sportello del bagagliaio possa essere aperto)



Chiave a cricchetto

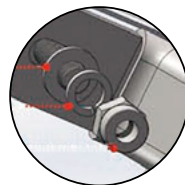

Guarnizione piatta M8  
Rondella elastica M8  
Dado autobloccante M8

4) Far scorrere i bulloni M8x50 nella posizione appropriata dall'estremità del tubo di collegamento, 2 pezzi a ciascuna estremità.

Quando la distanza tra il portapacchi e il tetto dell'auto è inferiore a 4 cm, si utilizzeranno i bulloni corti M8 x 30 invece dei bulloni lunghi M8x50.

5) Far passare i bulloni attraverso il foro della piastra di fissaggio a U, la rondella piatta e la rondella elastica nell'ordine corretto, quindi serrare il dado autobloccante M8 con una chiave a cricchetto. Si prega di notare che è necessario fissare un totale di 4 pezzi di piastre di fissaggio a U.

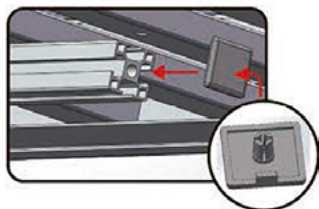

6) Inserire il tappo di plastica (30x30 cm) all'estremità dei tubi di collegamento.

## 8. OPERAZIONE

### Metodo di svolgimento:

- 1) Togliere la copertura e allentare tutti i fissaggi alla tenda



- 2) tenere i gradini più bassi della scala, quindi estrarre la scala per aprire completamente la tenda



- 3) Tendere l'asta all'ingresso per fissare il tettuccio.



- 4) Regolare la scala a un'altezza adeguata. Quando è in uso, la scala deve avere un angolo di 75 gradi.

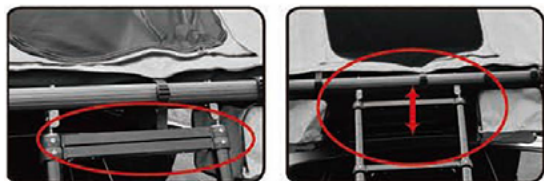

### Metodo di piegatura:

- 5) Assicurarsi che non ci sia nulla all'interno prima di piegare
- 6) Tenere premuto il pulsante della parte inferiore della scala e ripiegarla verso l'alto



- 7) Dopo la piegatura, tirare la copertura impermeabile e agganciarla intorno alla struttura del letto.

DE  
EN  
IT  
ES  
FR  
FI  
DK  
SE

8) Visualizzazioni:



Vista interna



Vista frontale



Vista dal basso



Vista laterale



Vista posteriore



## 9. MANUTENZIONE

asciugare la tenda dopo averla bagnata.

## 10. ATTENZIONE

- 01) Tenere le finestre della tenda aperte quando la si ripiega.
- 02) Assicurarsi che non ci sia nulla nella tenda prima di piegarla, come ad esempio il sacco a pelo, il cuscino, ecc.
- 03) Non mettete nulla sulla parte superiore della tenda quando la tenda è installata sul tetto dell'auto, che sia in uso o meno
- 04) Usare un panno bagnato per pulire la tenda.
- 05) Dopo il montaggio e prima di partire, controllare sempre che i dadi che bloccano il telaio del letto e il portapacchi siano serrati
- 06) Non fare esercizi violenti all'interno della tenda.
- 07) La copertura impermeabile deve essere tirata sopra la tenda durante la guida
- 08) Prima di utilizzare la scala, accertarsi che tutti i giri siano ben saldi e che le parti estese siano bloccate. Prima dell'uso, verificare che tutte le parti siano in buone condizioni di funzionamento. Non utilizzare scale danneggiate, usurate o con incisioni chimiche.
- 09) Posizionare la scala su un terreno solido. Non lasciare che si regga su una sola gamba. Non collocare l'apparecchio su un terreno instabile, ricoperto di fango, ghiaccio o neve, senza alcun dispositivo antisdrucchio.
- 10) Prima di salire sulla scala, assicurarsi che le traverse siano bloccate e non allontanare il corpo. Altrimenti si perde l'equilibrio. Rivolgersi verso la scala mentre si sale e si scende, tenendo saldamente la scala con le mani. Distribuire il peso corporeo sulla parte centrale dei giri. Non arrampicarsi su un solo lato. Non è consentito saltare dalla scala.
- 11) Non estrarre la traversa superiore se la scala non è completamente estesa, altrimenti potrebbe cadere. Non premere l'interruttore di qualsiasi contratto quando è in uso per evitare lesioni alla persona.
- 12) Assicurarsi che la scala sia pulita. Tenetelo al riparo da grasso, sporco, neve, vernice e sostanze chimiche.
- 13) Non eseguire interventi di manutenzione temporanea sulla scala per non danneggiare le parti.
- 14) La struttura del letto e la scala sono tutti conduttori di corrente elettrica, tenere lontano da qualsiasi parte sotto tensione.
- 15) La scala deve avere un angolo di 75 gradi tra il pavimento e la scala quando è in uso.
- 16) Per proteggere i bambini, non lasciare la scala in piedi da sola, senza alcuna attenzione.
- 17) Quando si contrae, afferrare l'asta della scala con una mano e premere gli interruttori destro e sinistro delle traverse più basse. Abbattere la scala in modo sequenziale e lento. Attenzione, per evitare lesioni alle mani!
- 18) Per estendere la scala, è necessario estrarre in sequenza i tondi dal basso verso l'alto e bloccare ogni tondo con attenzione.
- 19) Prima di estendere la scala, accertarsi che il terreno sia pianeggiante. Per ridurre l'altezza, si prega di abbassare prima la scala e poi di estenderla nuovamente all'altezza desiderata.
- 20) Non è consentito utilizzare la tenda e la scala in caso di forte vento.
- 21) Il design della scala consente l'utilizzo da parte di una sola persona e il carico massimo è di 150 kg.

DE

EN

IT

ES

FR

FI

DK

SE

## DE **CONTENIDO**

EN	1. GARANTÍA .....	26
IT	2. CARACTERÍSTICAS Y APLICACIÓN .....	27
ES	3. MATERIAL Y ESPECIFICACIONES .....	27
FR	4. PARTES PRINCIPALES .....	27
FI	5. PIEZAS ADJUNTAS Y HERRAMIENTA.....	28
DK	6. DIAGRAMA DE INSTALACIÓN.....	28
SE	7. PASOS DE INSTALACIÓN.....	30
	8. OPERACIÓN.....	31
	9. MANTENIMIENTO .....	33
	10. ATENCIÓN .....	33

**Enhorabuena por la compra de su tienda de campaña para exteriores. Esta hoja incluye toda la información que necesita para obtener el máximo disfrute y beneficio de su tienda. Si la cuida adecuadamente, su tienda le proporcionará muchos años de acampada sin problemas.**

### **1. GARANTÍA**

El periodo de garantía es de 36 meses. Reimo se reserva el derecho de rectificar eventuales incumplimientos. Quedan excluidos de la garantía todos los daños causados por un uso defectuoso o una manipulación inadecuada.

Limitaciones de responsabilidad:

En ningún caso Reimo será responsable de daños colaterales, secundarios o indirectos, costes, gastos, beneficios perdidos o ingresos no percibidos. El precio de venta indicado del producto representa el contravalor de las limitaciones de responsabilidad de Reimo.

## 2. CARACTERÍSTICAS Y APLICACIÓN

- Esta tienda de techo para coche es una tienda instalada en el techo del coche que es muy fácil de abrir y cerrar. Usted puede disfrutar de su vida de camping al aire libre en el mal ambiente, como el barro y el suelo lleno de baches, el día de lluvia y así sucesivamente.
- Diseño modular y ligero para un manejo e instalación cómodos.
- El soporte de carga del bastidor de la cama no es superior a 250 kg, la escalera telescópica no más de 150 kg, y la tienda adecuada para los modelos de coches más pequeños y SUV.

## 3. MATERIAL Y ESPECIFICACIONES

### Material principal:

Estructura: Aluminio

Escalera: Aluminio

Tienda: tela impermeable

Tamaño cerrado: 130 (largo) x 105 (ancho) x 32 (alto) cm

Tamaño abierto: 221 (largo) x 130 (ancho) x 102 (alto) cm

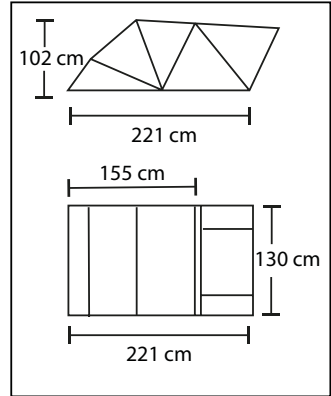

## 4. PARTES PRINCIPALES

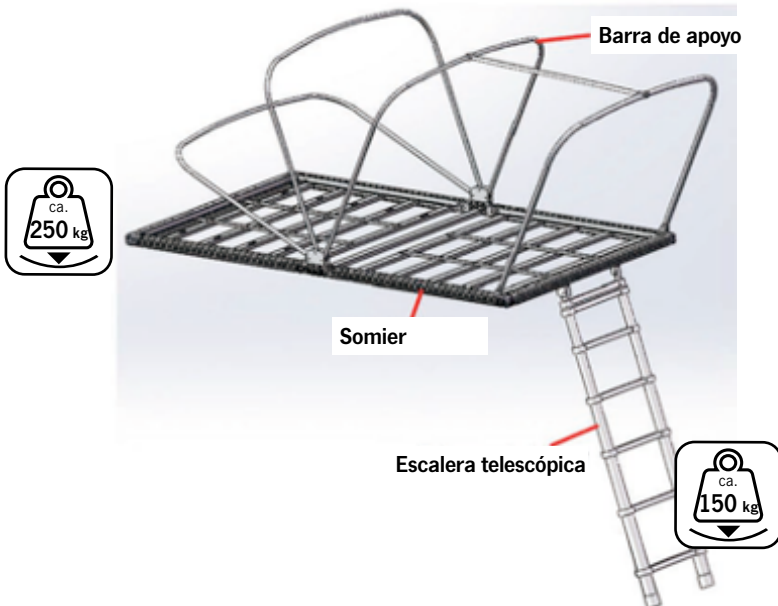

DE 5. PIEZAS ADJUNTAS Y HERRAMIENTA

EN  
IT  
ES  
FR  
FI  
DK  
SE

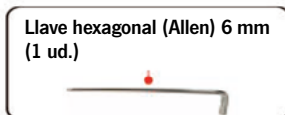
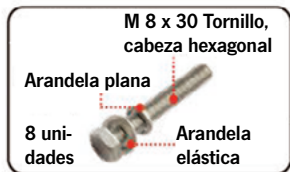
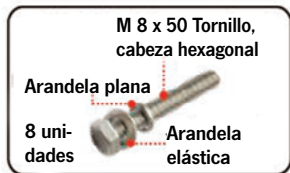

6. DIAGRAMA DE INSTALACIÓN

1. El diagrama de instalación para el SUV con baca original, y la distancia entre la baca y la parte superior del coche es mayor de 3 cm.

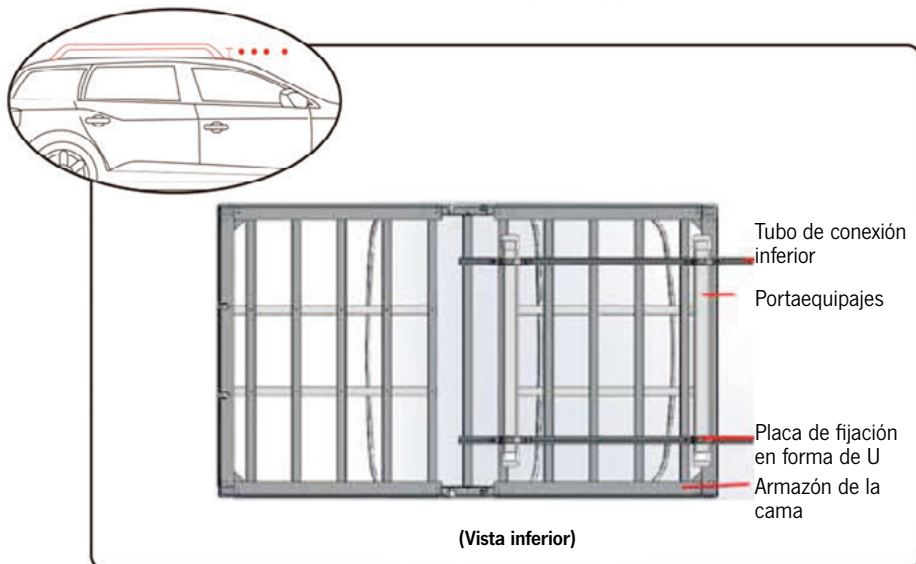

2) El diagrama de instalación para el otro que el anterior. Por favor, tenga en cuenta que usted necesita para obtener un conjunto de barras de techo adecuado e instalarlo en el techo del coche antes de instalar la tienda.

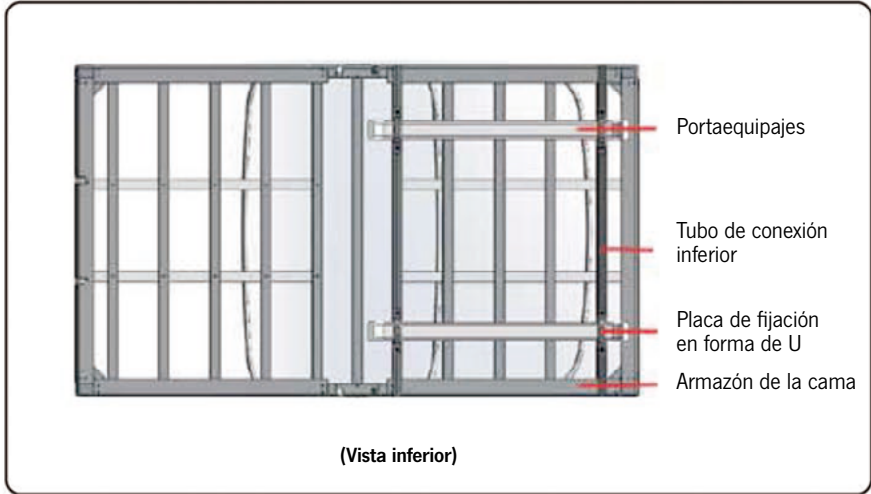

**NOTA: A CONTINUACIÓN SE RECOMIENDAN 3 TIPOS DE BACAS**



A) Para el coche con portaequipajes pequeño, se fija en el portaequipajes.



B) Para el coche con ranura en el techo, fijado en la ranura.



C) Otros, fijados en el marco de la puerta.

## 7. PASOS DE INSTALACIÓN

**Se necesitan 2 personas para el montaje.**



1) Por favor, compruebe si hay bastidores opcionales en el techo del coche y la distancia entre el bastidor y el techo del coche es mayor de 3 cm. De lo contrario, necesitarás bacas adecuadas y montarlas antes.



2) Afloje los tornillos según la dirección y el tamaño del portaequipajes y ajuste la dirección y la distancia de los dos tubos de conexión y apriete los tornillos. A continuación, sube la tienda al techo del coche.



3) Ajusta la tienda a la posición adecuada en el techo del coche. (Asegúrese de que la puerta del maletero puede abrirse).

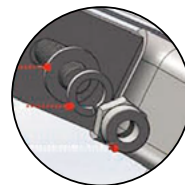

M8 Junta plana  
Arandela elástica M8  
Tuerca autoblocante M8

4) Deslice los pernos M8x50 hasta la posición adecuada desde el extremo del tubo de conexión, 2 piezas en cada extremo.  
Tenga en cuenta que cuando la distancia entre el portaequipajes y el techo del vehículo sea inferior a 4 cm, se utilizarán los tornillos cortos M8 x 30 en lugar de los tornillos largos M8x50.

5) Pase los pernos a través del orificio de la placa de fijación en forma de U, la arandela plana y luego la arandela elástica en el orden correcto, luego apriete la tuerca autoblocante M8 utilizando una llave de carraca.  
Tenga en cuenta que es necesario fijar un total de 4 placas de fijación en forma de U.

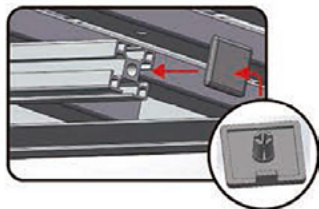

6) Introduzca el tapón de plástico (30x30 cm) en el extremo de los tubos de conexión.

## 8. OPERACIÓN

### Método de desdoblamiento:

- 1) Retire la cubierta y afloje todas las fijaciones de la tienda



- 2) Sujete los peldaños más bajos de la escalera y, a continuación, tire de ella para abrir la tienda por completo



- 3) Tense la varilla en la entrada para fijar el toldo.



- 4) Ajuste la escalera a una altura adecuada. Cuando se utilice, la escalera debe tener un ángulo de 75 grados.

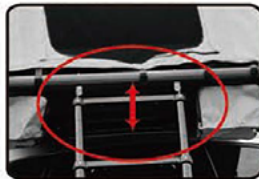

### Método de plegado:

- 5) Asegúrate de que no hay nada dentro antes de plegar
- 6) Mantén pulsado el botón de la parte inferior de la escalera y dóblala hacia arriba



- 7) Una vez plegada, tire de la funda impermeable y engánchela alrededor del somier.

8) Vistas:

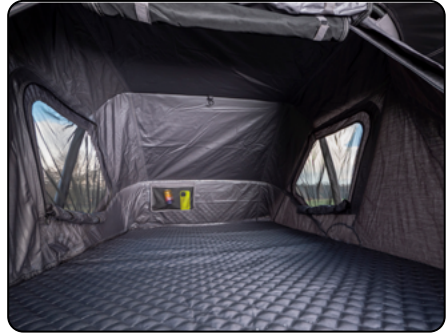

Vista interior



Vista frontal



Vista inferior



Vista lateral



Vista trasera



## 9. MANTENIMIENTO

seque la tienda después de mojarla.

## 10. ATENCIÓN

- 01) Mantenga abiertas las ventanas de la tienda al plegarla.
- 02) Asegúrese de que no hay nada en la tienda antes de plegarla, como saco de dormir, almohada, etc.
- 03) No coloque nada en la parte superior de la tienda cuando esté instalada en la parte superior del coche, tanto si se utiliza como si no
- 04) Utilizar un paño húmedo para limpiar la tienda.
- 05) Por favor, compruebe siempre después de la instalación y antes de conducir si las tuercas que bloquean el bastidor de la cama junto con el portaequipajes están apretadas
- 06) No haga ejercicios violentos dentro de la tienda.
- 07) La cubierta impermeable debe colocarse sobre la tienda mientras se conduce
- 08) Antes de utilizar la escalera, asegúrese de que todas las rondas estén firmes y las partes extendidas estén bien bloqueadas. Compruebe que todas las piezas estén en buen estado de funcionamiento antes de utilizarlas. No utilice escaleras dañadas, desgastadas o con marcas químicas.
- 09) Coloque la escalera sobre suelo firme. No deje que se sostenga sobre una sola pata. No lo coloque sobre un suelo inestable que tenga escoria, hielo o nieve, sin ningún dispositivo antideslizante.
- 10) Antes de subir a la escalera, asegúrese de que los travesaños estén bloqueados y no extienda el cuerpo. De lo contrario, perderá el equilibrio. De cara a la escalera mientras sube y baja, sujete firmemente la escalera con las manos. Distribuye el peso de tu cuerpo en el centro de las rondas. No trepe por un solo lado. No está permitido saltar desde la escalera.
- 11) No extraiga el travesaño superior a menos que la escalera esté totalmente extendida, ya que podría caerse. No pulse el interruptor de cualquier contrato cuando esté en uso para evitar lesiones a la persona.
- 12) Asegúrate de que la escalera está limpia. Protéjalo de la grasa, la suciedad, la nieve, la pintura y los productos químicos.
- 13) No realice ningún mantenimiento temporal en la escalera para no dañar las piezas.
- 14) El armazón de la cama y la escalera son conductores eléctricos, manténgase alejado de cualquier parte bajo tensión.
- 15) La escalera debe tener un ángulo de 75 grados entre el suelo y la escalera cuando esté en uso.
- 16) Para proteger a los niños, no deje la escalera sola sin ninguna atención.
- 17) Al contraerse, sujete la varilla de la escalera con una mano y pulse los interruptores izquierdo y derecho de los travesaños inferiores. Desplome la escalera hacia abajo secuencial y lentamente. ¡Precaución para evitar lesiones en las manos!
- 18) Para extender la escalera, hay que sacar los cartuchos de abajo hacia arriba secuencialmente y bloquear cada cartucho con cuidado.
- 19) Antes de extender la escalera, asegúrate de que el suelo es plano. Para reducir la altura, pliegue primero la escalera y, a continuación, extiéndala de nuevo hasta la altura que desee.
- 20) No está permitido utilizar la tienda ni la escalera cuando haga mucho viento.
- 21) El diseño de la escalera sólo permite que la utilice una persona y la carga máxima es de 150 kg.

DE

EN

IT

ES

FR

FI

DK

SE

## DE **CONTENU**

FR	1. GARANTIE .....	34
	2. CARACTÉRISTIQUES ET APPLICATION .....	35
IT	3. MATÉRIAUX ET SPÉCIFICATIONS .....	35
	4. PRINCIPALES PIÈCES .....	35
ES	5. PIÈCES JOINTES ET OUTILS .....	36
FR	6. SCHÉMA D'INSTALLATION .....	36
	7. ÉTAPES DE L'INSTALLATION .....	38
FI	8. FONCTIONNEMENT .....	39
DK	9. ENTRETIEN.....	41
	10. ATTENTION.....	41

**SE Félicitations pour l'achat de votre tente de toit extérieure. Cette notice contient toutes les informations dont vous avez besoin pour profiter au maximum de votre tente. Si vous l'entretenez correctement, votre tente vous offrira de nombreuses années de camping sans problème.**

### **1. GARANTIE**

La période de garantie est de 36 mois. Reimo se réserve le droit de remédier à d'éventuelles défaillances. La garantie est exclue pour tous les dommages causés par une utilisation défectueuse ou une mauvaise manipulation.

Limitations de responsabilité :

En aucun cas Reimo ne sera responsable des dommages collatéraux, secondaires ou indirects, des coûts, des dépenses, des bénéfices manqués ou des gains manqués. Le prix de vente indiqué du produit représente la valeur équivalente des limitations de responsabilité de Reimo.

## 2. CARACTÉRISTIQUES ET APPLICATION

- Cette tente de toit de voiture est une tente installée sur le toit de la voiture qui est très facile à ouvrir et à fermer. Vous pouvez profiter de votre camping en plein air dans un environnement difficile, par exemple sur un sol boueux et cahoteux, par temps de pluie, etc.
- Conception modulaire et légère pour faciliter l'utilisation et l'installation.
- La charge supportée par le cadre de lit ne dépasse pas 250 kg, l'échelle télescopique ne dépasse pas 150 kg, et la tente convient aux petites voitures et aux modèles SUV.

## 3. MATÉRIAUX ET SPÉCIFICATIONS

### Matériau principal :

Cadre : Aluminium

Échelle : Aluminium

Tente : toile imperméable

Taille fermée : 130 (L) x 105 (L) x 32 (H) cm

Taille ouverte : 221 (L) x 130 (L) x 102 (H) cm

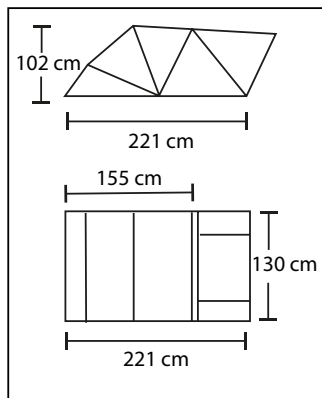

## 4. PRINCIPALES PIÈCES

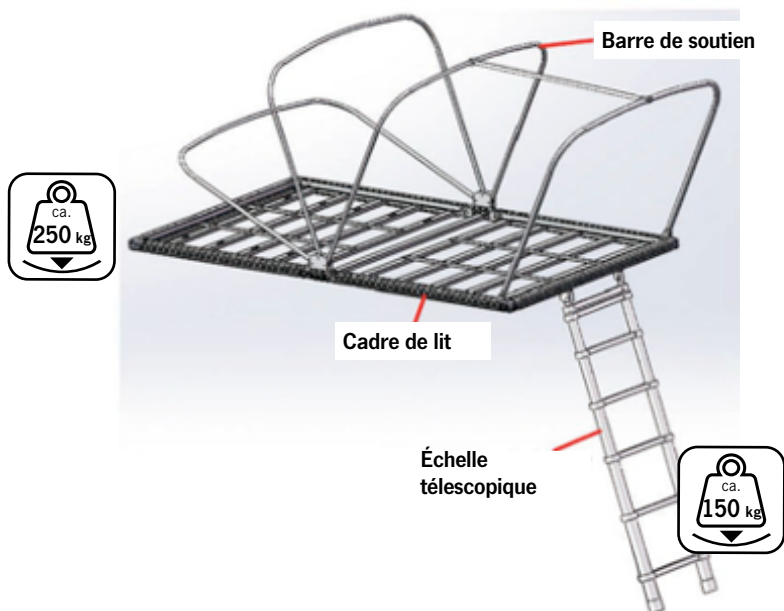

## DE 5. PIÈCES JOINTES ET OUTILS

FR

IT

ES

FR

FI

DK

SE

Plaque de fixation en U (4 pièces)

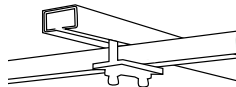

M 8 x 50 Boulon à tête hexagonale  
Rondelle plate

8 pièces  
par pièce

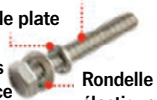

Rondelle  
élastique

M 8 x 30 Boulon à tête  
hexagonale  
Rondelle plate

8 pièces  
par pièce



Rondelle  
élastique

Ecrou autobloquant M8  
(10 pièces)



Insert avec bille à  
ressort (4 pièces)



M8 x 12 Boulon à six  
pans creux (4 pièces)



30 x 30 bouchon en  
plastique (4 pièces)



Filet (4 pièces)



Clé à cliquet 13 mm (1 pièce)



Clé hexagonale (clé Allen)  
6 mm (1 pièce)



## 6. SCHÉMA D'INSTALLATION

1. Le diagramme d'installation est destiné aux véhicules utilitaires sport équipés de barres de toit d'origine, et la distance entre les barres et le toit de la voiture est supérieure à 3 cm.



Tube de raccorde-  
ment inférieur

Galerie de toit

Plaque de  
fixation en U

Cadre de lit

(Vue du bas)

- 2) Le schéma d'installation pour les appareils autres que ceux mentionnés ci-dessus. Veuillez noter que vous devez vous procurer un ensemble de barres de toit appropriées et les installer sur le toit de la voiture avant d'installer la tente.

DE

FR

IT

ES

FR

FI

DK

SE

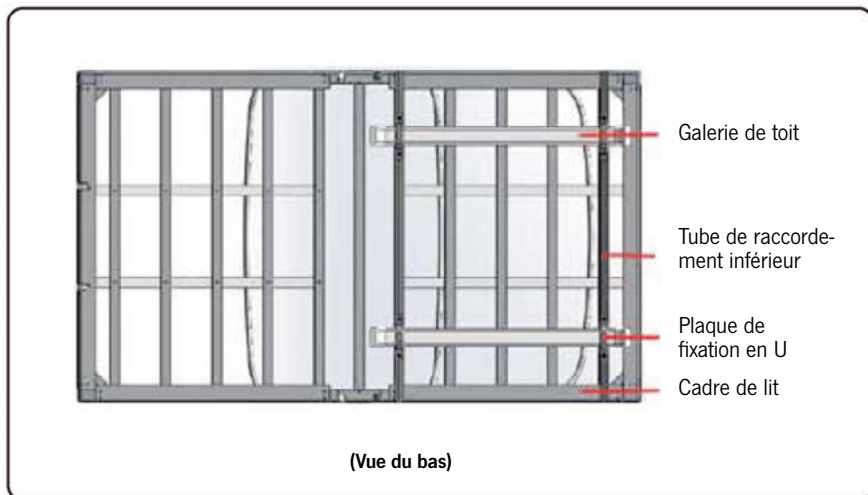

**REMARQUE : LES 3 TYPES DE BARRES DE TOIT CI-DESSOUS SONT RECOMMANDÉS**



- A) Pour les voitures à petite crémaillère, fixer sur la crémaillère.



- B) Pour les voitures avec rainure sur le toit, fixer sur la rainure.



- C) D'autres, fixés sur le cadre de la porte.

## DE 7. ÉTAPES DE L'INSTALLATION

FR **2 personnes sont nécessaires pour le montage.**

IT  
ES  
FR  
FI  
DK  
SE



1) Veuillez vérifier s'il y a des supports optionnels sur le toit de la voiture et si la distance entre le support et le toit de la voiture est supérieure à 3 cm. Sinon, il vous faut des barres de toit adaptées et les monter d'abord.



2) Desserrer les vis en fonction de la direction et de la taille de la galerie de toit et ajuster la direction et la distance des deux tubes de connexion et serrer les vis. Transportez ensuite la tente sur le toit de la voiture.



3) Ajustez la tente à la position appropriée sur le toit de la voiture. (S'assurer que la porte du coffre peut être ouverte)



4) Glisser les boulons M8x50 dans la position appropriée à partir de l'extrémité du tube de connexion, 2 à chaque extrémité. Veuillez noter que lorsque la distance entre les barres de toit et le toit de la voiture est inférieure à 4 cm, les boulons courts M8 x 30 seront utilisés au lieu des boulons longs M8x50.



5) Passer les boulons dans le trou de la plaque de fixation en U, la rondelle plate puis la rondelle élastique dans le bon ordre, puis serrer l'écrou autobloquant M8 à l'aide d'une clé à cliquet. Veuillez noter qu'il faut fixer au total 4 plaques de fixation en forme de U.

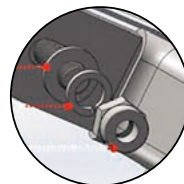

M8 Joint plat  
M8 Rondelle élastique  
Ecrrou autobloquant M8

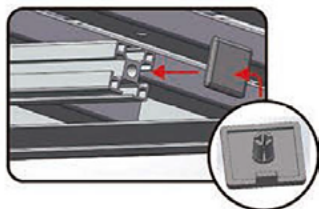

6) Insérer le bouchon en plastique (30x30 cm) dans l'extrémité des tubes de connexion.

## 8. FONCTIONNEMENT

DE  
FR  
IT  
ES  
FR  
FI  
DK  
SE

### Méthode de dépliage :

- 1) Retirer le couvercle et desserrer toutes les fixations de la tente



- 2) tenir les marches les plus basses de l'échelle - puis tirer l'échelle pour ouvrir complètement la tente



- 3) Tendez la tige dans l'entrée pour fixer l'auvent.



- 4) Régler l'échelle à une hauteur appropriée. Lorsqu'elle est utilisée, l'échelle doit former un angle de 75 degrés.

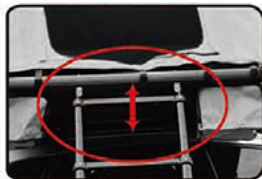

### Méthode de pliage :

- 5) S'assurer que rien ne se trouve à l'intérieur avant de plier
- 6) Appuyez sur le bouton du bas de l'échelle et maintenez-le enfoncé



- 7) Après le pliage, tirez sur la housse imperméable et accrochez-la autour du cadre de lit.

8) Vues :



Vue intérieure



Vue de face



Vue du bas



Vue de côté



Vue arrière



## 9. ENTRETIEN

veuillez sécher la tente après qu'elle ait été mouillée.

## 10. ATTENTION

- 01) Gardez les fenêtres de la tente ouvertes lorsque vous la pliez.
- 02) Assurez-vous que rien ne se trouve dans la tente avant de la plier, comme le sac de couchage, l'oreiller, etc.
- 03) Ne placez rien sur le toit de la tente lorsque celle-ci est installée sur le toit de la voiture - qu'elle soit utilisée ou non
- 04) Utiliser un chiffon humide pour nettoyer la tente.
- 05) Vérifiez toujours après l'installation et avant de prendre la route que les écrous qui verrouillent le cadre de lit avec les barres de toit sont bien serrés
- 06) Ne faites pas d'exercices violents à l'intérieur de la tente.
- 07) La housse imperméable doit être tirée sur la tente pendant la conduite
- 08) Avant d'utiliser l'échelle, assurez-vous que toutes les cartouches sont bien fixées et que les parties étendues sont bien verrouillées. Vérifier le bon état de fonctionnement de toutes les pièces avant de les utiliser. Ne pas utiliser d'échelle endommagée, usée ou gravée chimiquement.
- 09) Placez l'échelle sur un sol ferme. Ne le laissez pas reposer sur une seule jambe. Ne l'installez pas sur un sol instable, recouvert de cambouis, de glace ou de neige, sans dispositif antidérapant.
- 10) Avant de monter à l'échelle, assurez-vous que les traverses sont verrouillées, ne tendez pas votre corps au loin. Sinon, vous perdrez l'équilibre. Faire face à l'échelle en montant et en descendant, tenir fermement l'échelle avec les mains. Répartissez le poids de votre corps sur le milieu des ronds. Ne pas grimper sur un seul côté. Il est interdit de sauter de l'échelle.
- 11) Ne tirez pas sur la traverse supérieure tant que l'échelle n'est pas complètement déployée, sinon elle risque de tomber. N'appuyez pas sur l'interrupteur de contrat lorsqu'il est utilisé afin d'éviter toute blessure.
- 12) Assurez-vous que l'échelle est propre. Protégez-le de la graisse, de la saleté, de la neige, de la peinture et des produits chimiques.
- 13) Ne pas effectuer d'entretien temporaire sur l'échelle pour ne pas endommager les pièces.
- 14) Le cadre du lit et l'échelle sont tous des conducteurs électriques, ne les approchez pas des parties sous tension.
- 15) L'échelle doit former un angle de 75 degrés entre le sol et l'échelle lorsqu'elle est utilisée.
- 16) Pour assurer la protection des enfants, ne laissez pas l'échelle seule sans surveillance.
- 17) Lors de la conclusion d'un contrat, saisissez le barreau de l'échelle d'une main et appuyez sur les interrupteurs gauche et droit des traverses les plus basses. Faites tomber l'échelle du haut en séquence et lentement. Attention aux blessures aux mains !
- 18) Pour étendre l'échelle, vous devez tirer les tours de bas en haut de manière séquentielle et verrouiller chaque tour avec soin.
- 19) Avant de déployer l'échelle, assurez-vous que le sol est plat. Pour réduire la hauteur, il faut d'abord abaisser l'échelle, puis la rallonger jusqu'à la hauteur souhaitée.
- 20) L'utilisation de la tente et de l'échelle n'est pas autorisée en cas de vent fort.
- 21) La conception de l'échelle ne permet qu'à une seule personne de l'utiliser et la charge maximale est de 150 kg.

DE

FR

IT

ES

FR

FI

DK

SE

DE	<b>SISÄLTÖ</b>	
	1. TAKUU.....	42
EN	2. OMINAISUUDET JA SOVELTAMINEN.....	43
IT	3. MATERIAALI JA TEKNISET TIEDOT.....	43
	4. TÄRKEIMMÄT OSAT.....	43
ES	5. KIINNITETYT OSAT JA TYÖKALU.....	44
FR	6. ASENNUSKAAVIO .....	44
	7. ASENNUSVAIHEET .....	46
FI	8. TOIMINTA .....	47
DK	9. HUOLTO .....	49
SE	10. HUOMIO .....	49

**Onnittelut ulkokattotelan ostamisesta. Tämä lehti sisältää kaikki tiedot, joita tarvitset saadaksesi mahdollisimman paljon nautintoa ja hyötyä teltastasi. Kun teltaasi hoidetaan asianmukaisesti, se antaa sinulle monta vuotta huoletonta retkeilyä.**

## 1. TAKUU

Takuuaika on 36 kuukautta. Reimo pidättää oikeuden korjata mahdolliset puutteet. Takuu ei koske kaikkia vaurioita, jotka johtuvat virheellisestä käytöstä tai vääränlaisesta käsittelystä.

Vastuunrajoitukset:

Reimo ei missään tapauksessa ole vastuussa sivu-, toissijaisista tai välillisistä vahingoista, kustannuksista, menoista, saamatta jääneistä etuuksista tai saamatta jääneistä tuloista.

Tuotteen ilmoitettu myyntihinta vastaa Reimon vastuunrajoitusten vasta-arvoa.

## 2. OMINAISUUDET JA SOVELTAMINEN

- Tämä auton kattoteltta on auton katolle asennettava teltta, joka on erittäin helppo avata ja sulkea. Voit nauttia ulkoilmaelämästäsi huonoissa olosuhteissa, kuten mutaisella ja kuoppaisella maalla, sateisena päivänä ja niin edelleen.
- Modulaarinen ja kevyt rakenne helpottaa käyttöä ja asennusta.
- Sängyn rungon kantavuus on enintään 250 kg, teleskooppitikkaat enintään 150 kg, ja teltta sopii pienempiin autoihin ja SUV-malleihin.

## 3. MATERIAALI JA TEKNISET TIEDOT

### Pääasiallinen materiaali:

Kehys: Alumiini

Tikkaat: Alumiini

Teltta: vedenpitävä kangas

Suljettu koko: 130 (L) x 105 (S) x 32 (K) cm

Avoin koko: 221 (L) x 130 (S) x 102 (K) cm

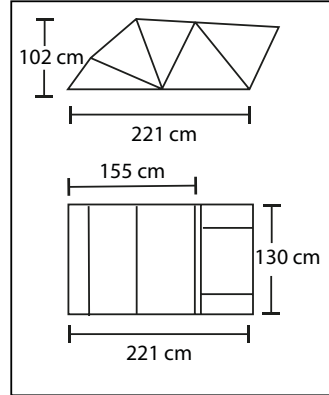

## 4. TÄRKEIMMÄT OSAT

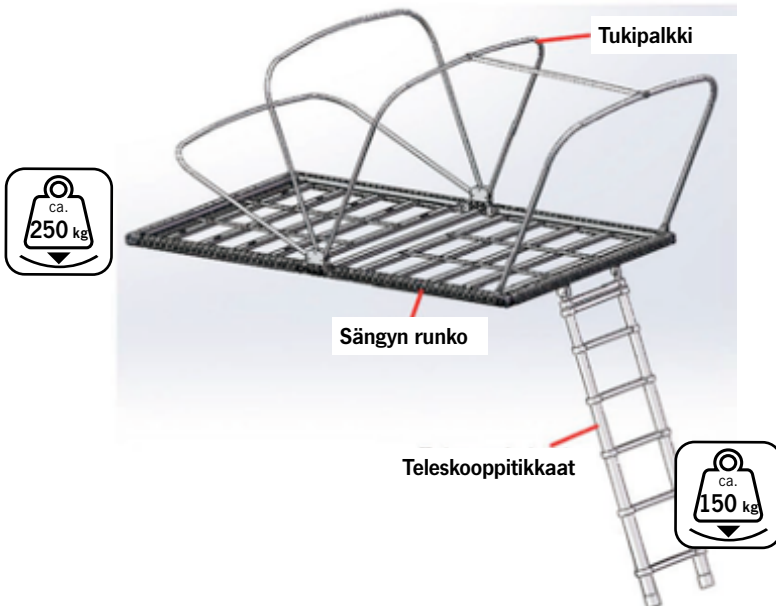

DE

EN

IT

ES

FR

FI

DK

SE

## DE 5. KIINNITETYT OSAT JA TYÖKALU

EN

IT

ES

FR

FI

DK

SE

U-muotoinen kiinnityslevy (4 kpl)

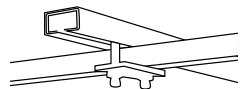

M 8 x 50 Pultti, kuusiokolopää

Tasainen aluslevy

8 kpl  
kukin

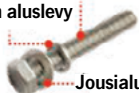

Jousialuslaatta

M 8 x 30 Pultti, kuusiokolopää

Tasainen aluslevy

8 kpl  
kukin



Jousialuslaatta

M8 itselukittuva  
mutteri (10 kpl)

Jousikuulalla varustettu  
sisäkappale (4 kpl)

M8 x 12 Pultti,  
kuusiokolo (4 kpl)

30 x 30 muovikorkki  
(4 kpl)

Filee (4 kpl)

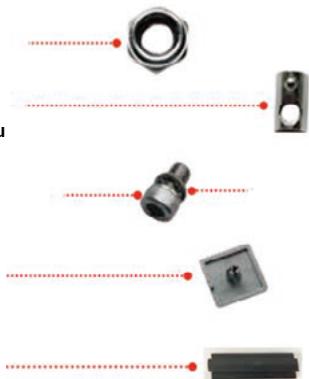

Ratsiavain 13 mm (1 kpl)



Kuusiokoloavain (kuusiokoloavain) 6 mm (1 kpl)



## 6. ASENNUSKAAVIO

1. Asennuskaavio maasturille, jossa on alkuperäinen kattoteline, ja telineen ja auton katon välinen etäisyys on yli 3 cm.



(Alin näkymä)

2) Asennuskaavio muita kuin edellä mainittuja varten. Huomaa, että sinun on hankittava sopiva kattoteline ja asennettava se auton katolle ennen teltan asentamista.

DE

EN

IT

ES

FR

FI

DK

SE

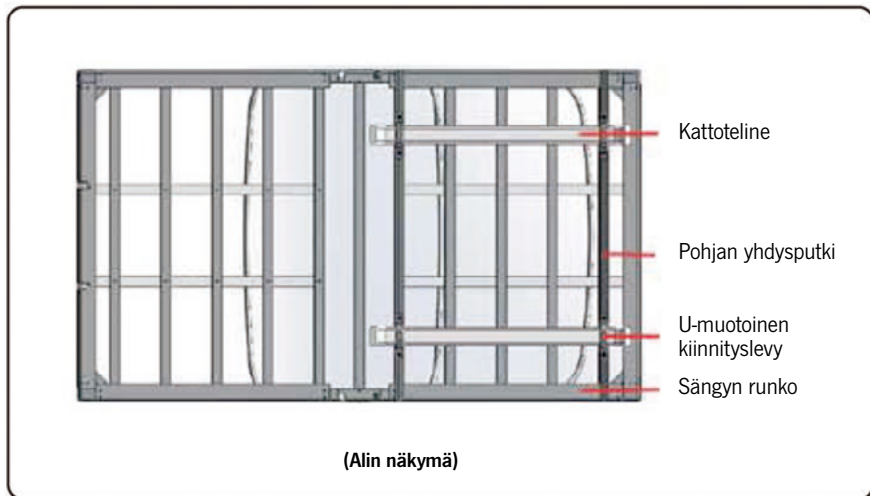

### HUOMAUTUS: ALLA SUOSITELLAAN 3 ERILAISTA KATTOTELINETÄ



→ A) Pienellä telineellä varustettuun autoon, kiinnitetään telineeseen.



→ B) Autoon, jossa on ura katolla, kiinnitetään uraan.



→ C) Toiset, jotka on kiinnitetty ovenkarmiin.

## 7. ASENNUSVAIHEET

Kokoamiseen tarvitaan 2 henkilöä.



1) Tarkista, onko auton katolla valinnaisia telineitä ja onko telineen ja auton katon välinen etäisyys yli 3 cm. Muussa tapauksessa tarvitset sopivia kattotelineitä ja asennat ne ensin.



2) Löysää ruuveja kattotelineen suunnan ja koon mukaan ja säädä kahden liitosputken suunta ja etäisyys ja kiristä ruuvit. Kanna teltta sitten auton katolle.



3) Säädä telttä sopivaan asentoon auton katolle. (Varmista, että tavaratilan luukku voidaan avata.)

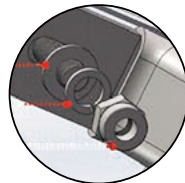

M8 Litteä tiiviste  
M8 Jousialuslaatta  
M8 itselukittuva mutteri

4) Liu'uta M8x50-pultit sopivaan paikkaan liitäntäputken päästä, 2 kpl kummassakin päässä. Huomaa, että kun kattotelineen ja auton katon välinen etäisyys on alle 4 cm, käytetään lyhyitä pultteja M8 x 30 pitkien pulttien M8x50 sijasta.

5) Vie pultit U-muotoisen kiinnityslevyn reiän läpi, litteä aluslevy, sitten jousialuslevy oikeassa järjestyksessä ja kiristä sitten itselukittuva M8-mutteri räikkävaimella. Huomaa, että kiinnitettäviä U-muotoisia kiinnityslevyjä on yhteensä 4 kpl.

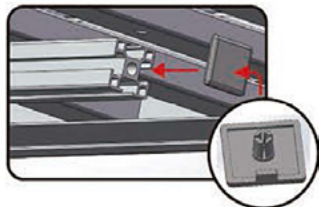

6) Aseta muovikorkki (30x30 cm) liitäntäputkien päähän.

## 8. TOIMINTA

### Purkamis- netelmä:

- 1) Irrota kansi ja löysää kaikki teltan kiinnitykset



- 2) pidä kiinni tikkaiden alimmista askelmista - vedä tikkaat ulos, jotta teltta aukeaa kokonaan



- 3) Kiristä sauva sisäänkäynnin kohdalla kiinnittääksesi kuomun.



- 4) Säädä tikkaat sopivalle korkeudelle. Tikkaiden on oltava käytössä 75 asteen kulmassa.

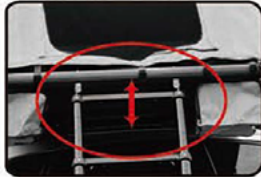
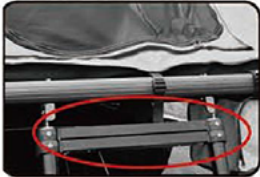

### Taittomenetelmä:

- 5) Varmista, ettei sisällä ole mitään ennen taittamista
- 6) Pidä tikkaiden pohjan painiketta painettuna ja taita se ylös



- 7) Vedä vedenpitävä suojus päälle ja koukista se sängyn rungon ympärille.

DE 8) Näkymät:

EN

IT

ES

FR

FI

DK

SE



Näkymä sisältä



Etunäkymä



Näkymä alhaalta



Sivukuva



Takanäkymä



## 9. HUOLTO

kuivaa teltta, kun se on kastunut.

## 10. HUOMIO

- 01) Pidä teltan ikkunat auki, kun taittelet.
- 02) Varmista, että teltassa ei ole mitään ennen taittamista, kuten makuupussia, tyyntyä jne.
- 03) Älä laita mitään teltan päälle, kun teltta on asennettu auton päälle - oli teltta käytössä tai ei
- 04) Käytä märkää liinaa teltan puhdistamiseen.
- 05) Tarkista aina asennuksen jälkeä ja ennen ajoa, että mutterit, jotka lukitsevat sängyn rungon ja kattotelineen yhteen, on kiristetty
- 06) Älä harrasta väkivaltaista liikuntaa teltan sisällä.
- 07) Vedenpitävä suojus on vedettävä teltan päälle ajon aikana
- 08) Varmista ennen tikkaiden käyttöä, että kaikki kierrokset ovat tukevasti paikoillaan ja että ulosvedetyt osat ovat lukittuneet nopeasti. Tarkista, että kaikki osat ovat kunnossa ennen käyttöä. Älä käytä vaurioituneita, kuluneita tai kemiallisesti syövytettyjä tikkaita.
- 09) Aseta tikkaat tukevalle alustalle. Älä anna sen seistä yhdellä jalalla. Älä aseta laitetta epävakaalle alustalle, jossa on likaa, jäätä tai lunta ja jossa ei ole liukuesteitä.
- 10) Ennen kuin kiipeät tikkailla, varmista, että poikkipuut ovat lukittuina, äläkä ojenna kehoasi kauas. Muuten menetät tasapainosi. Käännä kasvos tikkaita kohti, kun kiipeät ylös ja alas, ja pidä käsilläsi tikkaista tiukasti kiinni. Jaa kehon paino pyörien keskelle. Älä kiipeä yhdellä sivulla. Tikkailla hyppääminen ei ole sallittua.
- 11) Älä vedä ylintä poikkipalkkia ulos, elleivät tikkaat ole täysin ulosvedetyt, tai ne voivat pudota. Älä paina mitään sopimuskytkintä, kun laite on käytössä, jotta vältät henkilövahingot.
- 12) Varmista, että tikkaat ovat puhtaat. Suojaa se rasvalta, lialta, lumelta, maalilta ja kemikaaleilta.
- 13) Älä tee tikkailla väliaikaisia huoltotoimenpiteitä, jotka voivat vahingoittaa osia.
- 14) Sängyn runko ja tikkaat ovat kaikki sähköjohtimia, pidä ne kaukana kaikista jännitteisistä osista.
- 15) Tikkaiden ja lattian välisen kulman on oltava 75 astetta, kun tikkaita käytetään.
- 16) Älä jätä tikkaita yksin ilman huomiota, jotta lapset voivat suojautua.
- 17) Kun supistat, tartu yhdellä kädellä tikapuutankoon ja paina alimman poikkipalkin vasenta ja oikeaa kytkintä. Romahduta tikkaat alaspäin peräkkäin ja hitaasti. Varoitus käsivammojen välttämiseksi!
- 18) Pidäntäaksesi tikkaita sinun on vedettävä kierroksia alhaalta ylöspäin peräkkäin ja lukittava jokainen kierros huolellisesti.
- 19) Varmista ennen tikkaiden ojentamista, että maa on tasainen. Jos haluat pienentää korkeutta, laske tikkaat ensin kokoon ja jatka sitten uudelleen haluamallasi korkeudelle.
- 20) Telttaa ja tikkaita ei saa käyttää kovalla tuulella.
- 21) Tikkaat on suunniteltu siten, että vain yksi henkilö voi käyttää niitä, ja niiden maksimikuorma on 150 kg.

DE

EN

IT

ES

FR

FI

DK

SE

## DE INDHOLD

EN	1. GARANTI .....	50
IT	2. EGENSKABER OG ANVENDELSE.....	51
ES	3. MATERIALE OG SPECIFIKATION .....	51
FR	4. HOVEDDELE .....	51
FI	5. VEDLAGTE DELE OG VÆRKTØJ.....	52
DK	6. INSTALLATIONS DIAGRAM .....	52
	7. INSTALLATIONSTRIN.....	54
	8. OPERATION .....	55
	9. VEDLIGEHOLDELSE .....	57
	10. OPMÆRKSOMHED .....	57

**Tillykke med købet af dit udendørs tagtelt. Dette blad indeholder alle de oplysninger, som du har brug for for at få mest mulig glæde og udbytte af dit telt. Med den rette pleje vil dit telt give dig mange år med problemfri camping.**

### 1. GARANTI

Garantiperioden er 36 måneder. Reimo forbeholder sig ret til at rette eventuelle mangler. Garantien er udelukket for alle skader, der skyldes forkert brug eller forkert håndtering.

Ansvarsbegrænsninger:

Reimo kan under ingen omstændigheder gøres ansvarlig for sekundære, sekundære eller indirekte skader, omkostninger, udgifter, tabte ydelser eller tabt arbejdsfortjeneste. Den angivne salgspris for produktet repræsenterer den tilsvarende værdi af Reimos ansvarsbegrænsninger.

## 2. EGENSKABER OG ANVENDELSE

- Dette biltagstelt er et telt, der er monteret på bilens tag, og som er meget let at åbne og lukke. Du kan nyde dit udendørs campingliv i dårlige omgivelser som mudret og ujævn jord, regnvejrskage osv.
- Modulært og letvægtsdesign til nem betjening og installation.
- Sengestellet bæreevne er ikke over 250 kg, teleskopstigen ikke over 150 kg, og teltet er egnet til mindre biler og SUV-modeller.

## 3. MATERIALE OG SPECIFIKATION

### Hovedmateriale:

Ramme: Aluminium

Stige: Aluminium

Telt: vandtæt stof

Lukket størrelse: 130 (L) x 105 (B) x 32 (H) cm

Åben størrelse: 221 (L) x 130 (B) x 102 (H) cm

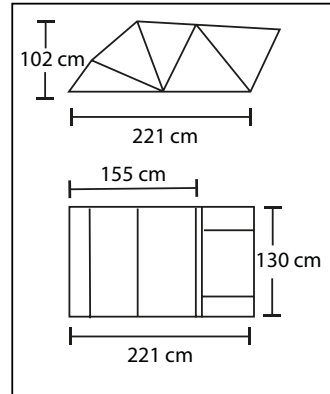

## 4. HOVEDDELE

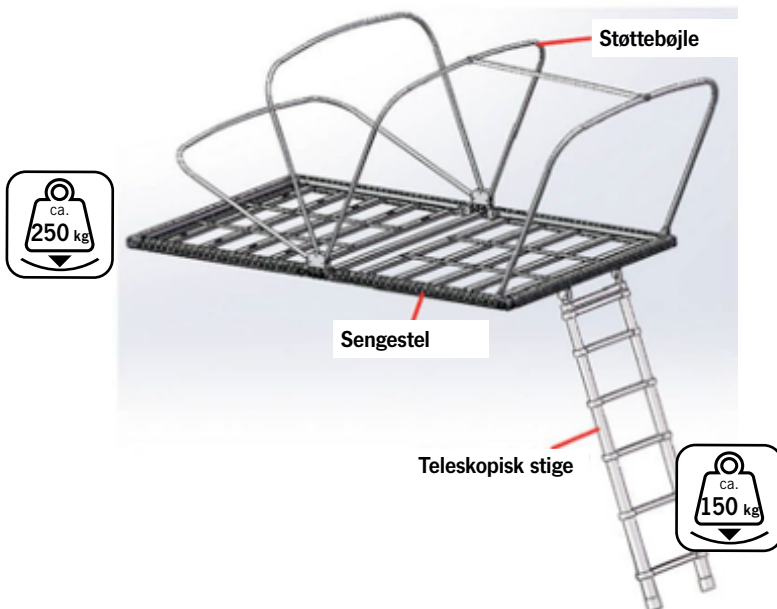

## DE 5. VEDLAGTE DELE OG VÆRKTØJ

EN

IT

ES

FR

FI

DK

SE

U-formet fastgørelsesplade (4 stk.)

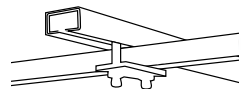

M 8 x 50 Skrue, sekskantet hoved

Almindelig skive

8 stk.  
hver



Fjederrondel

M 8 x 30 Skrue, sekskantet hoved

Almindelig skive

8 stk.  
hver



Fjederrondel

M8 selvåbende møtrik (10 stk.)



Indsats med fjederkugle (4 stk.)



M8 x 12 Skrue, sekskantbolt (4 stk.)



30 x 30 plasthætte (4 stk.)



Filet (4 stk.)

Ratchetnøgle 13 mm (1 stk.)



Sekskantnøgle (insexnøgle) 6 mm (1 stk.)



## 6. INSTALLATIONSDIAGRAM

1. Installationsdiagrammet for SUV'er med original tagbagebærer, og afstanden mellem bagebæreren og bilens top er større end 3 cm.



(Udsigt forinden)

- 2) Installationsdiagrammet for de andre end de ovenfor nævnte. Vær opmærksom på, at du skal anskaffe et sæt passende tagbagagebærer og installere det på bilens tag, før du installerer teltet.

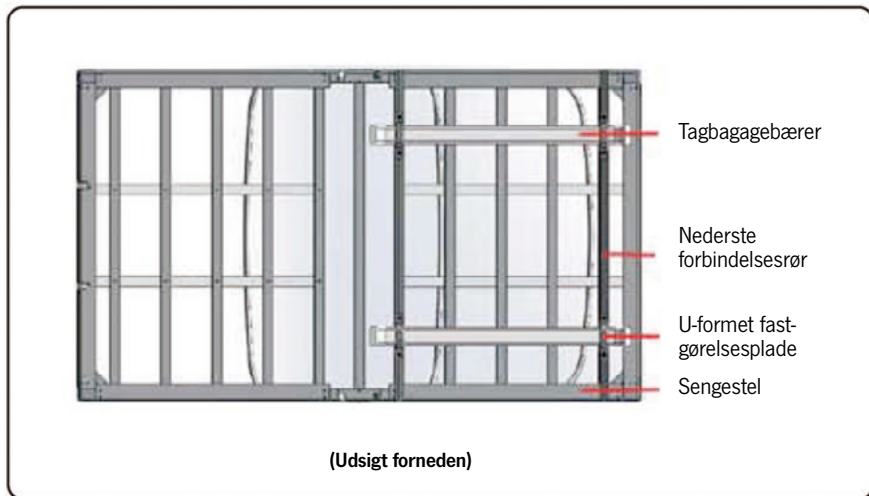

### BEMÆRK: NEDENFOR ANBEFALES 3 TYPER TAGBAGAGEBÆRER



- A) Til bilen med lille bagagebærer, fastgjort på bagagebæreren.



- B) Til bilen med rille på taget, fastgjort på rillen.



- C) Andre, der er fastgjort på dørkarmen.

## DE 7. INSTALLATIONSTRIN

EN Der er brug for 2 personer til at samle den.



FR 1) Kontroller venligst, om der er valgfrie stativer på bilens tag, og om afstanden mellem stativet og bilens tag er større end 3 cm. Ellers skal du bruge passende tagbagebærere og montere dem først.



FI 2) Løsn skruerne i overensstemmelse med tagbagagens retning og størrelse, og juster retning og afstand mellem de to forbindelsesrør, og stram skruerne. Bær derefter teltet op på bilens tag.



SE 3) Juster teltet til den rette position på bilens tag. (Sørg for, at bagagerumsdøren kan åbnes.)



DK 4) Skub M8x50-boltene til den rette position fra enden af forbindelsesrøret, 2 stk. i hver ende.

Bemærk venligst, at når afstanden mellem tagbagebæreren og bilens tag er mindre end 4 cm, skal de korte bolte M8x30 anvendes i stedet for de lange bolte M8x50.



Ratchet-nøgle



M8 flad pakning  
M8 fjederrondel  
M8 selvlåsende møtrik

5) Før boltene gennem hullet i den U-formede fastgørelsesplade, den flade skive og derefter fjederrondellen i den rigtige rækkefølge, og stram derefter den selvlåsende M8-møtrik med en ratel-nøgle.

Bemærk venligst, at der skal monteres i alt 4 stk. U-formede fastgørelsesplader.

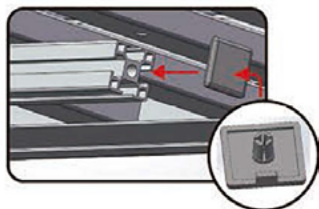

6) Sæt plastikhætten (30x30 cm) i enden af forbindelsesrørene.

## 8. OPERATION

### Udfoldningsmetode:

- 1) Tag dækslet af og løsne alle fastgørelser på teltet



- 2) hold fast i de nederste trin på stigen - træk derefter stigen ud for at åbne teltet helt



- 3) Spænd stangen i indgangen for at fastgøre baldakinen.



- 4) Juster stigen til en passende højde. Når stigen er i brug, skal den være i en vinkel på 75 grader.

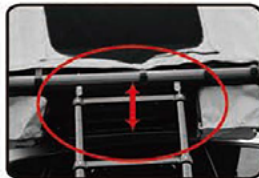

### Foldemetode:

- 5) Sørg for, at der ikke er noget indeni, før du folder
- 6) Tryk og hold knappen på bunden af stigen nede og fold den op



- 7) Når du har foldet sengen, skal du trække det vandtætte betræk over og hænge det fast omkring sengestellet.

DE 8) Visninger:

EN  
IT  
ES  
FR  
FI  
DK  
SE

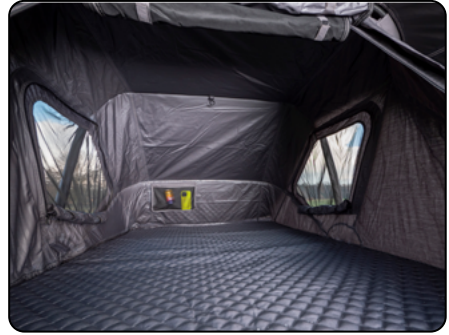

Indvendig visning



Forside



Udefra set



Sidevisning



Bagudvendt



## 9. VEDLIGEHOLDELSE

tør venligst teltet, når det er vådt.

## 10. OPMÆRKSOMHED

- 01) Hold teltvinduerne åbne, når du folder teltet sammen.
- 02) Sørg for, at der ikke er noget i teltet, før du folder det sammen, f.eks. sovepose, pude osv.
- 03) Sæt ikke noget på toppen af teltet, når teltet er monteret på bilens tag - uanset om det er i brug eller ej
- 04) Brug en våd klud til at rengøre teltet.
- 05) Dobbelttjek altid efter montering og før kørsel, om møtrikkerne, der låser sengerammen sammen med tagbagagebæreren, er spændt til
- 06) Udfør ikke voldsom motion i teltet.
- 07) Det vandtætte overtræk skal trækkes over teltet under kørsel
- 08) Før du bruger stigen, skal du sikre dig, at alle runder er fastgjort, og at de forlængede dele er låst fast. Kontroller, at alle dele er i god stand, før du tager dem i brug. Brug ikke beskadigede, slidte eller kemisk ætsede stiger.
- 09) Stil stigen på fast grund. Lad den ikke stå på ét ben. Stil den ikke på ustabilt underlag, der er dækket af grøde, is eller sne, uden at der er en skridsikre anordning.
- 10) Før du klatrer op på stigen, skal du sikre dig, at tværstykkerne er låst, og du må ikke række kroppen langt væk. Ellers mister du balancen. Vend dig mod stigen, mens du klatrer op og ned, og hold fast i stigen med hænderne. Fordel din kropsvægt på midten af runderne. Du må ikke klatre på en enkelt side. Det er ikke tilladt at springe fra en stige.
- 11) Træk ikke den øverste tværstang ud, medmindre stigen er helt udstrakt, da den ellers kan falde ned. Tryk ikke på kontakten til enhver kontrakt, når den er i brug, for at undgå personskaade.
- 12) Sørg for, at stigen er ren. Beskyt den mod fedt, snavs, sne, sne, maling og kemikalier.
- 13) Der må ikke udføres midlertidig vedligeholdelse på stigen for at undgå at beskadige dele.
- 14) Sengegavlen og stigen er alle elektriske ledere, så hold dig væk fra alle strømførende dele.
- 15) Stigen skal have en vinkel på 75 grader mellem gulvet og stigen, når den er i brug.
- 16) For at beskytte børnene må du ikke lade stigen stå alene uden opmærksomhed.
- 17) Når du trækker dig sammen, skal du tage fat i stigen med den ene hånd og trykke på den venstre og højre kontakt på de nederste tværstykker. Nedfæld stigen nedad langsomt og i rækkefølge. Forsigtig for at undgå håndskader!
- 18) For at forlænge stigen skal du trække runderne ud fra bunden og opad i rækkefølge og låse hver runde omhyggeligt.
- 19) Før du kører stigen ud, skal du sikre dig, at jorden er flad. Hvis du vil reducere højden, skal du først klappe stigen sammen og derefter trække den ud igen til den ønskede højde.
- 20) Det er ikke tilladt at bruge teltet og stigen i stærkt blæsevejr.
- 21) Stigen er konstrueret således, at den kun kan bruges af én person, og den kan højst belastes med 150 kg.

DE

EN

IT

ES

FR

FI

DK

SE

DE	<b>INNEHÅLL</b>	
	1. GARANTI .....	58
EN	2. EGENSKAPER OCH TILLÄMPNING .....	59
IT	3. MATERIAL OCH SPECIFIKATIONER .....	59
	4. HUVUDSAKLIGA DELAR.....	59
ES	5. BIFOGADE DELAR OCH VERKTYG.....	60
FR	6. INSTALLATIONSSHEMA .....	60
	7. INSTALLATIONSSTEG .....	62
FI	8. DRIFT .....	63
DK	9. UNDERHÅLL .....	65
SE	10. UPPMÄRKSAMHET .....	65

**Grattis till köpet av ditt tält för utomhusbruk på taket. Det här bladet innehåller all den information som du behöver för att få maximal glädje och nytta av ditt tält. Om du tar hand om ditt tält på rätt sätt kommer du att få många år av problemfri camping.**

## 1. GARANTI

Garantiperioden är 36 månader. Reimo förbehåller sig rätten att rätta till eventuella brister. Garantin är utesluten för alla skador som orsakats av felaktig användning eller felaktig hantering.

Ansvarsbegränsningar:

Reimo kan inte i något fall hållas ansvarigt för indirekta skador, kostnader, utgifter, uteblivna förmåner eller uteblivna inkomster. Det angivna försäljningspriset för produkten motsvarar det motsvarande värdet av Reimos ansvarsbegränsningar.

## 2. EGENSKAPER OCH TILLÄMPNING

- Detta biltakstält är ett tält som installeras på biltaket och som är mycket lätt att öppna och stänga. Du kan njuta av ditt campingliv utomhus i dåliga miljöer, t.ex. lerig och ojämn mark, regniga dagar osv.
- Modular och lätt design för bekväm drift och installation.
- Sängstommens belastning är högst 250 kg, den teleskopiska stegen högst 150 kg och tältet är lämpligt för mindre bilar och SUV-modeller.

## 3. MATERIAL OCH SPECIFIKATIONER

### Huvudmaterial:

Ram: Aluminium

Stege: Aluminium

Tält: vattentät tyg

Stängd storlek: 130 (L) x 105 (B) x 32 (H) cm

Öppen storlek: 221 (L) x 130 (B) x 102 (H) cm

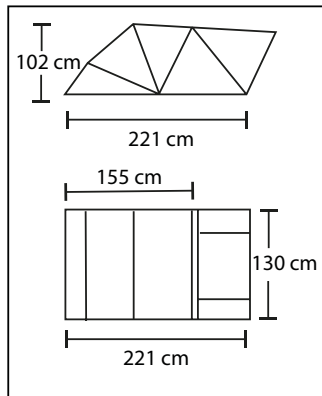

## 4. HUVUDSAKLIGA DELAR

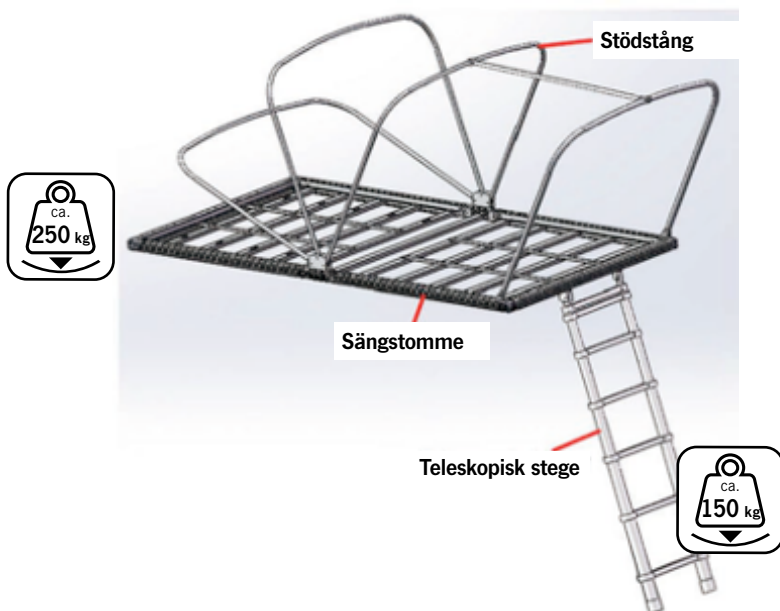

## DE 5. BIFOGADE DELAR OCH VERKTYG

EN

IT

ES

FR

FI

DK

SE

U-formad fästplatta (4 st)

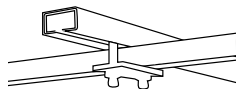

M 8 x 50 Bult, sexkantigt huvud  
Bricka



M 8 x 30 Bult, sexkantigt huvud  
Bricka



M8 självlåsande mutter  
(10 st)



Insats med fjäderkula  
(4 st)



M8 x 12 Bult, sexkantig  
hylsa (4 st)



30 x 30 plastlock (4 st)



Filé (4 st)



Spärnnyckel 13 mm (1 st)



Sexkantsnyckel (insexnyckel)  
6 mm (1 st)

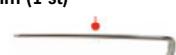

## 6. INSTALLATIONSSCHEMA

1. Installationsdiagrammet gäller för SUV:er med original takräcke, och avståndet mellan takracket och bilens topp är större än 3 cm.



(Nedre vy)

- 2) Installationsschemat för andra än de ovan nämnda. Observera att du måste skaffa ett lämpligt takräcke och installera det på bilens tak innan du installerar tältet.

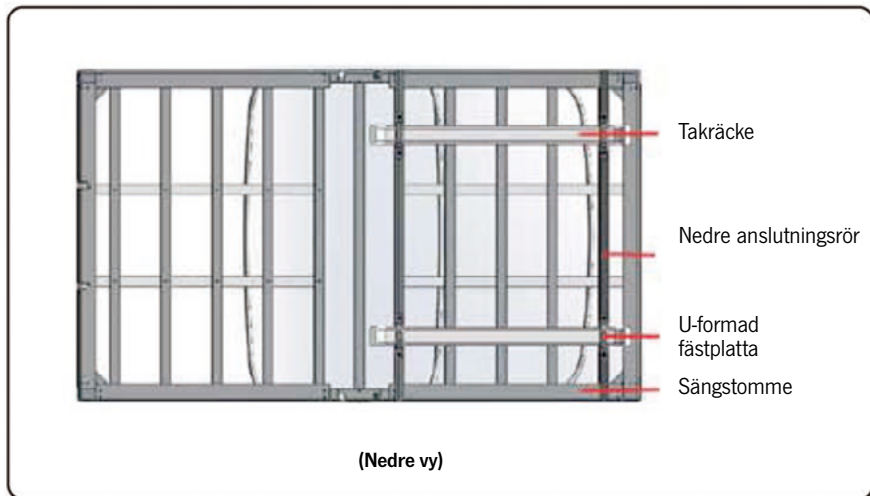

**OBSERVERA: NEDAN REKOMMENDERAS 3 TYPER AV TAKRÄCKEN**



→ A) För bilar med små rack, fäst på racket.



→ B) För bilar med spår på taket, fäst på spåret.



→ C) Andra, som sitter fast på dörrkarmen.

DE  
EN  
IT  
ES  
FR  
FI  
DK  
SE

## 7. INSTALLATIONSSTEG

2 personer behövs för monteringen.



1) Kontrollera om det finns valfria ställningar på biltaket och om avståndet mellan ställningen och biltaket är större än 3 cm. Annars behöver du lämpliga taksäckar och montera dem först.



2) Lossa skruvarna i enlighet med takstolens riktning och storlek och justera riktningen och avståndet mellan de två anslutningsrören och dra åt skruvarna. Bär sedan upp tältet på bilens tak.



3) Justera tältet till lämplig position på biltaket. (Kontrollera att bakluckan kan öppnas.)

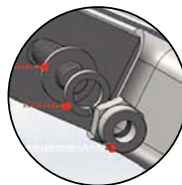

M8 platt packning  
M8 fjäderbricka  
M8 självlåsand mutter

4) Skjut M8x50-bultarna till lämplig position från anslutningsrörets ände, 2 st i varje ände. Observera att när avståndet mellan taksäcket och biltaket är mindre än 4 cm används de korta skruvarna M8 x 30 i stället för de långa skruvarna M8x50.

5) För bultarna genom hålet i den U-formade fästplattan, platt bricka och sedan fjäderbricka i rätt ordning, dra sedan åt den självlåsand M8-muttern med en skiftnyckel. Observera att totalt 4 stycken U-formade fästplattor måste fästas.

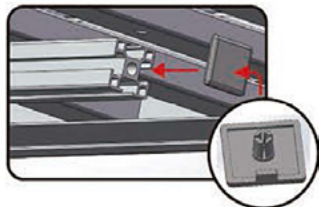

6) Sätt in plastkåpan (30x30 cm) i anslutningsrörens ändar.

## 8. DRIFT

DE  
EN  
IT  
ES  
FR  
FI  
DK  
SE

### Metod för utvikning:

- 1) Ta av skyddet och lossa alla fästena på tältet



- 2) Håll fast vid stegens nedersta steg - dra sedan ut stegen för att öppna tältet helt och hållet



- 3) Spänn stängeln i ingången för att fästa kapellet.



- 4) Justera stegen till lämplig höjd. När stegen används måste den ha en vinkel på 75 grader.

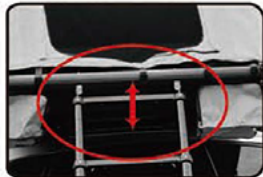

### Vikningsmetod:

- 5) Kontrollera att det inte finns något inuti innan du viker ihop den
- 6) Tryck på knappen på stegens botten och håll den intryckt och vik upp den



- 7) Efter viking drar du över det vattentäta överdraget och hakar fast det runt sängstommen.

DE 8) Visningar:

EN  
IT  
ES  
FR  
FI  
DK  
SE



Invändig vy



Framifrån



Nedre vy



Sidovy



Bakre vy



## 9. UNDERHÅLL

torka tältet efter att det har blivit blött.

## 10. UPPMÄRKSAMHET

- 01) Håll tältfönstren öppna när du faller ihop tältet.
- 02) Se till att det inte finns något i tältet innan du viker ihop det, t.ex. sovsäckar, kuddar osv.
- 03) Sätt inget på tältets topp när tältet är installerat på biltoppen - oavsett om det används eller inte
- 04) Använd en våt trasa för att rengöra tältet.
- 05) Kontrollera alltid efter installationen och före körning att muttrarna som låser sängramens tillsammans med takracket är åtdragna
- 06) Gör inga våldsamma övningar i tältet.
- 07) Det vattentäta skyddet måste dras över tältet under körning
- 08) Innan du använder stegen ska du se till att alla rundor är fasta och att de utdragna delarna är fastlåsta. Kontrollera att alla delar är i gott skick innan du använder dem. Använd inte skadade, slitna eller kemiskt angripna stegar.
- 09) Ställ stegen på fast mark. Låt den inte stå på ett ben. Ställ den inte på ostadigt underlag som är täckt av gung, is eller snö och som inte är försett med någon halkbekämpning.
- 10) Innan du klättrar upp på stegen ska du se till att tvärstyckena är låsta, sträcka inte ut kroppen långt bort. Annars förlorar du balansen. Titta mot stegen när du klättrar upp och ner, håll fast i stegen med händerna. Fördela kroppsvikten på mitten av rundorna. Klättra inte på en enda sida. Det är inte tillåtet att hoppa från stegen.
- 11) Dra inte ut det övre tvärstycket om stegen inte är helt utdragen, annars kan den falla ner. Tryck inte på strömbrytaren när den används för att undvika personskador.
- 12) Se till att stegen är ren. Skydda den från fett, smuts, snö, färg och kemikalier.
- 13) Utför inget tillfälligt underhåll på stegen för att inte skada delar.
- 14) Sängstommen och stegen är alla elektriska ledare, håll dig borta från spänningsförande delar.
- 15) Stegen måste ha en vinkel på 75 grader mellan golvet och stegen när den används.
- 16) För att skydda barnen får du inte låta stegen stå ensam utan att du tar hand om den.
- 17) När du drar ihop dig, ta tag i stegen med en hand och tryck på de vänstra och högra kontakterna på de nedersta tvärstyckena. Kollapsa stegen nedåt i tur och ordning och långsamt. Försiktighet för att undvika handskador!
- 18) För att förlänga stegen måste du dra ut rundorna nedifrån och upp i tur och ordning och låsa varje runda noggrant.
- 19) Kontrollera att marken är plan innan du drar ut stegen. Om du vill minska höjden, fäll ihop stegen först och dra sedan ut den igen till den höjd du vill ha.
- 20) Det är inte tillåtet att använda tältet och stegen när det blåser kraftigt.
- 21) Stegen är utformad så att endast en person kan använda den och den maximala belastningen är 150 kg.

DE

EN

IT

ES

FR

FI

DK

SE



REIMO REISEMOBIL-CENTER GMBH  
63329 EGELSBACH · BOSCHRING 10  
GERMANY · [WWW.REIMO.COM](http://WWW.REIMO.COM)  
MADE IN CHINA · © REIMO 03/2023